

vtech®

INSTRUKCJA OBSŁUGI



LS1250-B

plphones.vtech.com

1. WAŻNE ZALECENIA DOTYCZĄCE BEZPIECZEŃSTWA

Przy korzystaniu z telefonu należy zawsze przestrzegać kilku podstawowych środków ostrożności, służących ochronie przed pożarem, porażeniem prądem i obrażeniami. W szczególności:

1. Należy uważnie i ze zrozumieniem przeczytać tę instrukcję.
2. Należy przestrzegać wszystkich ostrzeżeń i poleceń umieszczonych na produkcie.
3. Przed przystąpieniem do czyszczenia produktu należy odłączyć go od gniazdka zasilającego. Nie wolno używać płynnych ani rozpylanych środków czyszczących. Do pielęgnacji wolno używać wyłącznie lekko wilgotnej ściereczki.
4. Nie wolno używać tego produktu w pobliżu wody (np. wanny, zlewu kuchennego, basenu).
5. Nie wolno umieszczać telefonu w miejscach bezpośrednio nasłonecznionych ani bardzo zimnych. Nie wolno zbliżać telefonu do źródeł ciepła, np. grzejników, kuchenek itp.
6. Nie wolno przeciążać ściennych gniazdek zasilających ani przedłużaczy, gdyż grozi to pożarem i porażeniem prądem.
7. W wymienionych niżej sytuacjach należy niezwłocznie odłączyć urządzenie od gniazdka zasilającego i przekazać w celu naprawy firmie VTech lub dystrybutorowi jej produktów:
 - Uszkodzenie kabla zasilającego lub jego wtyczki.
 - Nieprawidłowe działanie urządzenia mimo postępowania zgodnie z instrukcją obsługi.
 - Jeżeli urządzenie uległo upadkowi lub jego obudowa uległa uszkodzeniu w inny sposób.
 - Jeżeli urządzenie zauważalnie zmieniło swoją wydajność lub inne parametry pracy.
8. Należy unikać używania telefonu przewodowego w trakcie burzy z wyładowaniami, gdyż stwarza to pewne niewielkie ryzyko porażenia prądem w wyniku uderzenia błyskawicy.
9. Nie wolno używać telefonu w celu zgłoszenia wycieku gazu, nie oddalwszy się uprzednio poza obszar zagrożony jego wybuchem.
10. Wolno używać wyłącznie fabrycznie załączonych do niniejszego produktu akumulatorów NiMH! Podane czasy działania telefonu na zasilaniu z akumulatora dotyczą akumulatorów o standardowej pojemności.
11. Stosowanie innych typów baterii niż wyszczególnione oraz baterii jednorazowych jest niebezpieczne, gdyż grozi to powstawaniem zakłóceń i może spowodować uszkodzenie urządzenia. Producent nie ponosi odpowiedzialności za szkody wynikłe z niestosowania się do powyższego zalecenia.

12. Nie wolno używać ładowarek innych producentów. Mogą one spowodować uszkodzenie akumulatorów.
13. Akumulatorki należy zainstalować z zachowaniem prawidłowej biegunowości.
14. Nie wolno wystawiać akumulatorów na działanie zbyt wysokich temperatur, np. przez umieszczanie ich w miejscach bezpośrednio nasłonecznionych lub narażanie na kontakt z ogniem.

WYMÓG PRAWIDŁOWEJ UTYLIZACJI

1. Obecność na produkcie symbolu przekreślonego pojemnika na śmieci oznacza, że urządzenie to jest objęte wymogami Dyrektywy 2002/96/WE.
2. Wszystkie produkty elektryczne i elektroniczne oraz baterie i akumulatory muszą być utylizowane odrębnie od ogólnych odpadów gospodarczych za pośrednictwem specjalnych punktów zbiórki wskazanych przez władze centralne lub lokalne.
3. Prawidłowa utylizacja zużytych urządzeń i baterii przyczynia się do ograniczania negatywnego wpływu odpadów na środowisko i zdrowie ludzkie.

Więcej szczegółowych informacji na temat utylizacji zużytych urządzeń i baterii można uzyskać w urzędzie gminy lub miasta, od lokalnej firmy zajmującej się wywozem odpadów lub w sklepie, w którym zakupiono dany sprzęt.

Wszelkie pytania dotyczące przygotowania do pracy lub obsługi opisanego tu produktu prosimy kierować do naszego działu obsługi klienta.

DANE TECHNICZNE ZASILACZY

Zasilacz sieciowy	Ten Pao International Ltd. - Model: S003IV0600045, prąd wej. przemienny (AC) 100-240 V, 50/60Hz, 150 mA (wtyczka UE); prąd wyj. stały (DC) 6 V, 450 mA.
Akumulatorki	Słuchawka: 1 akumulator NiMH 2,4 V, pojemność 750 mAh Domofon: 2 baterie alkaliczne typu AA 1,5V, pojemność 2800 mAh

Urządzenia podłączane do gniazdek zasilających należy instalować w ich pobliżu w miejscach gwarantujących w razie potrzeby ich szybkie i łatwe odłączenie od gniazdka.

2. PRZYGOTOWANIE TELEFONU DO UŻYTKOWANIA

2.1 Zawartość zestawu

Opakowanie zawiera następujące elementy:

- Baza telefonu i zasilacz
- Słuchawka (1 dla IS7121A, 2 dla IS7121-2A)
- Ładowarka słuchawki i zasilacz ładowarki (1 dla IS7121-2A)
- Domofon z tylną pokrywą obudowy z otworami do instalacji naściennej
- Ramka mocująca (do instalacji bazy na ścianie)
- Pokrywa komory baterii (1 dla IS7121A, 2 dla IS7121-2A)
- Akumulatorek NiMH (1 dla IS7121A, 2 dla IS7121-2A)
- 2 baterie alkaliczne typu AA
- Śruba do montażu domofonu (spód)
- Śruba do montażu domofonu (uchwyt ścienny)
- Kołki mocujące
- Dwustronna taśma klejąca
- Kabel telefoniczny
- Instrukcja obsługi
- Karta gwarancyjna

2.2 Podłączenie bazy

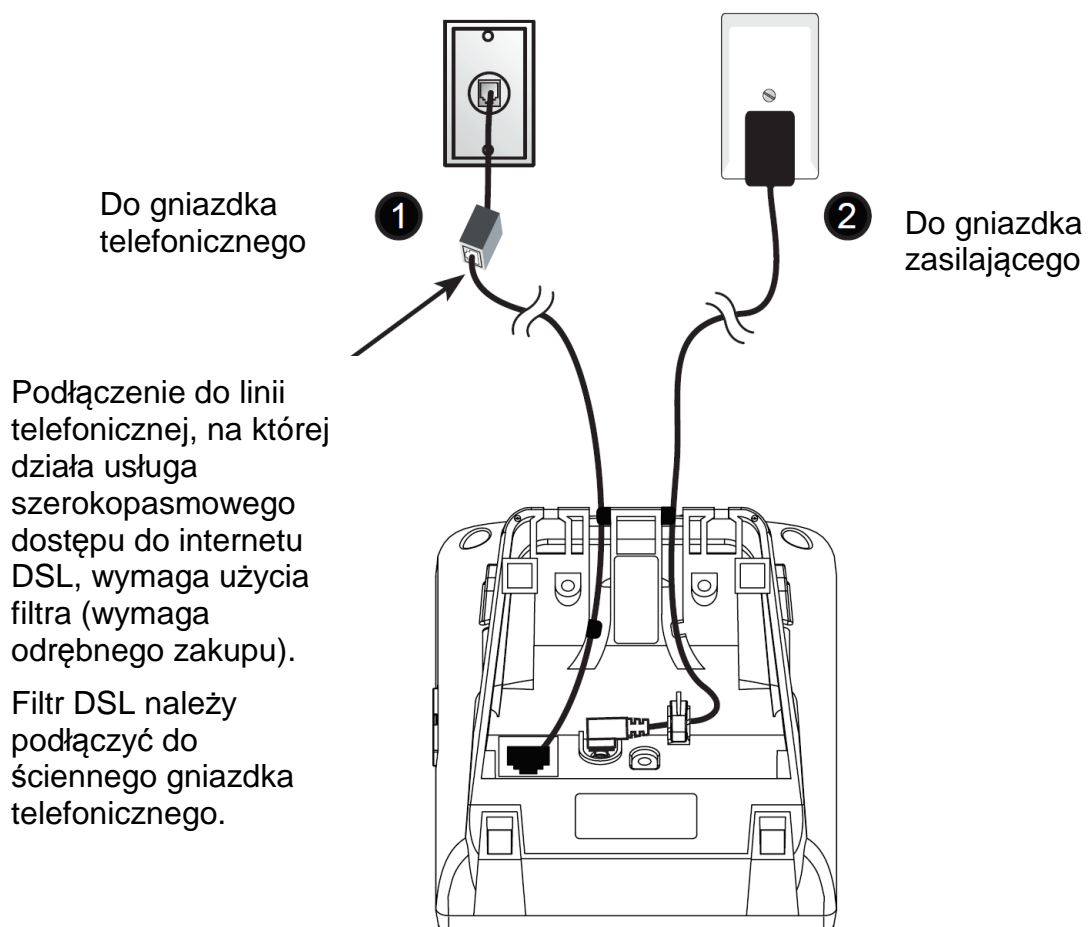

UWAGA

- Używaj wyłącznie zasilacza fabrycznie załączonego do niniejszego produktu.

2.3 Instalacja i ładowanie akumulatorka słuchawki

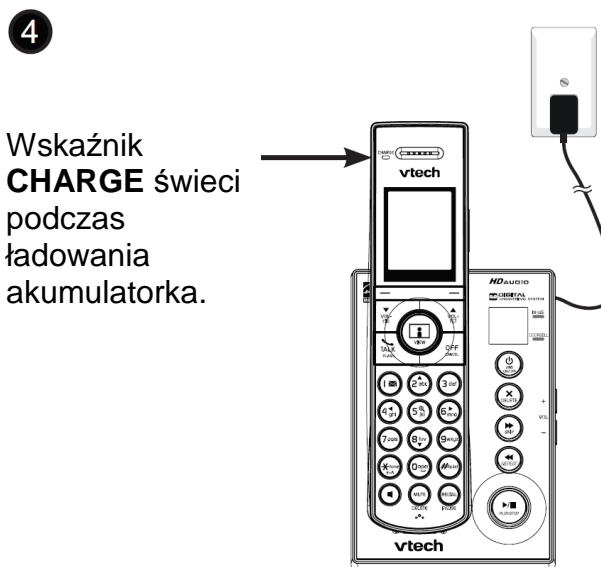
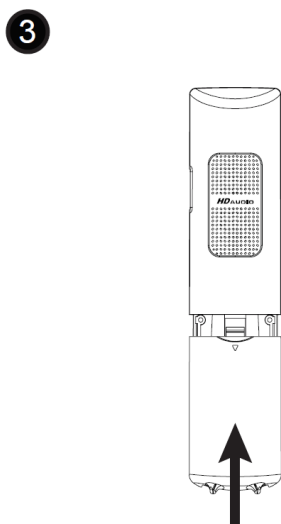
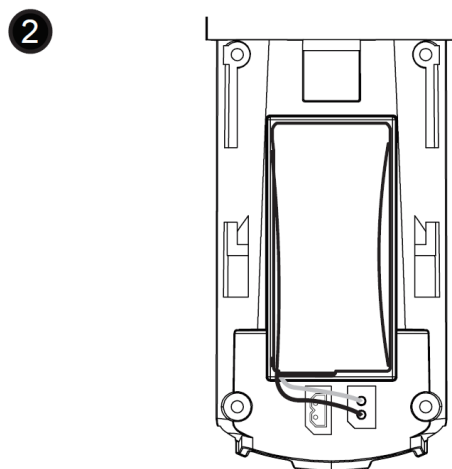
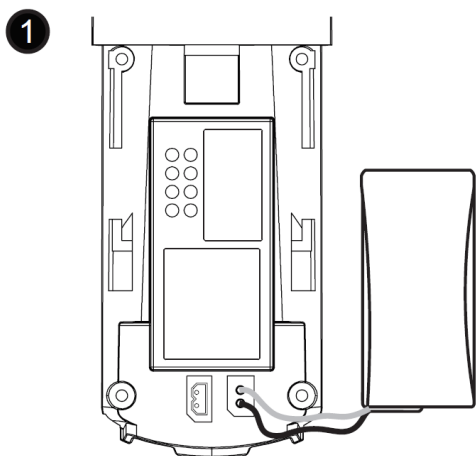

UWAGI

- Wolno używać wyłącznie fabrycznie załączonego do niniejszego produktu akumulatorka NiMH.
- Jeżeli słuchawka ma być przez dłuższy czas nieużywana, należy wyjąć z niej akumulator, aby uchronić ją przed wyciekami elektrolitu.

2.4 Sposoby instalacji

Do telefonu załączono podstawę umożliwiającą jego ustawienie na biurku. Zamiast tego można go jednak zainstalować na ścianie w opisany niżej sposób. Uwaga: zakłada on uprzednie zainstalowanie na ścianie standardowej ściennej płytki mocującej z dwoma zaczepekami. Aby ją zainstalować, konieczna może okazać się pomoc instalatora.

2.4.1 Jak zainstalować na ścianie telefon ustawiony na biurku

1. Jeżeli telefon jest przystosowany do użytkowania w konfiguracji biurkowej, odłącz kabel telefoniczny od ściennego gniazdka telefonicznego i wyjmij zasilacz bazy z gniazdka zasilającego. Wyjmij kabel telefoniczny i zasilający z rowków.

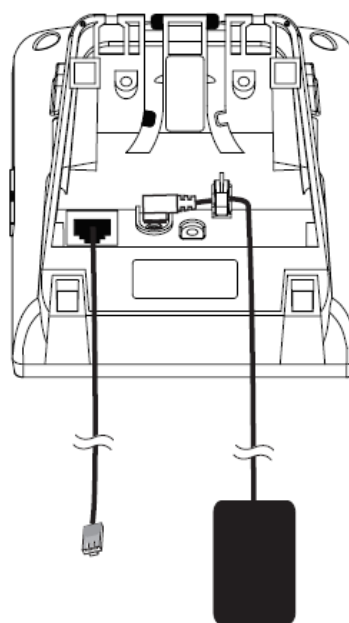

2. Przeprowadź kabel telefoniczny przez prostokątny otwór w ramce mocującej. Zorientuj telefon względem ramki mocującej tak, aby rowki w dolnej części bazy znalazły się przy dolnych wypustkach ramki. Z kolei rowki w górnej części bazy powinny znaleźć się powyżej górnych wypustek ramki. Przesuń bazę w dół po ramce, blokując bazę stabilnie w jej zaczepekach.

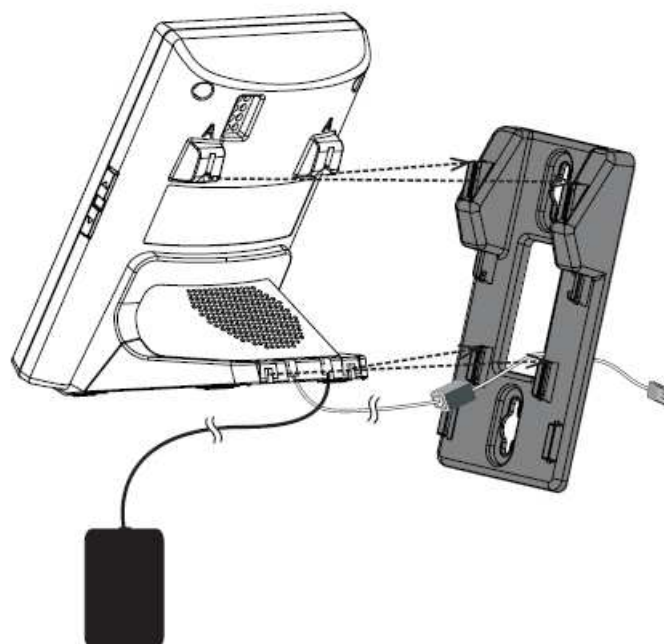

3. Podłącz kabel telefoniczny do ściennego gniazdka telefonicznego (lub filtra DSL). Dopasuj otwory w ramce mocującej do płytki naściennej i przesunij ramkę z przymocowanym do niej telefonem w dół, blokując ją w docelowym położeniu.

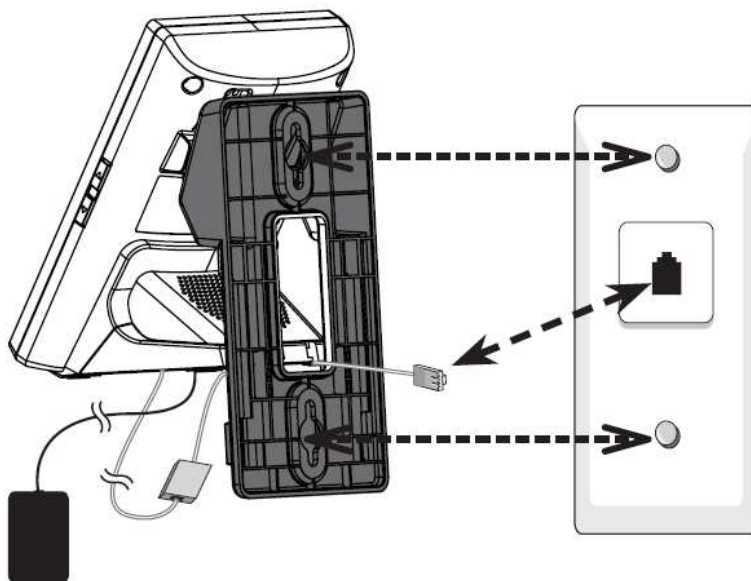

4. Podłącz kabel zasilający do ściennego gniazdka zasilającego. Zaleca się wybór gniazdka, które nie jest włączane i wyłączane odrębnym włącznikiem. Zbierz i zepnij nadmiar kabla zasilacza i kabla telefonicznego za pomocą opasek kablowych.

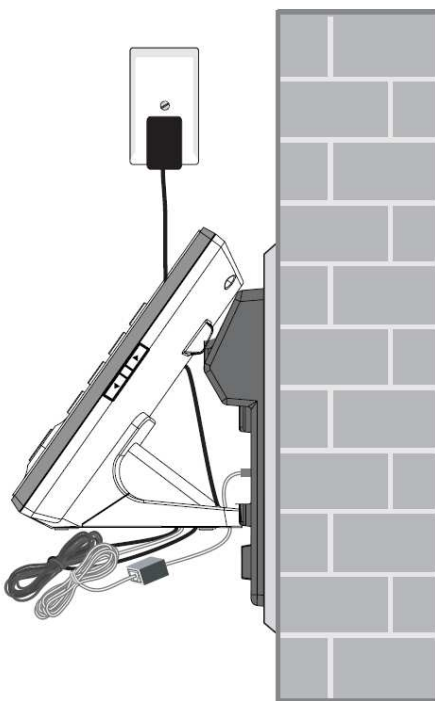

2.4.2 Jak ustawić na biurku telefon zainstalowany na ścianie

Aby dostosować bazę zainstalowaną na ścianie do ustawienia na biurku, należy postąpić zgodnie z poniższym opisem:

1. Jeżeli kable (zasilający i telefoniczny) związane opaskami kablowymi, rozwiąż i zdejmij je najpierw.
2. Popchnij ramkę mocującą z telefonem w górę i zdejmij ją z z zaczepów ściennej płytki montażowej. Odłącz kabel telefoniczny (lub filtr DSL) od gniazdka telefonicznego. Odłącz zasilacz od gniazdka elektrycznego.
3. Popchnij bazę telefonu ku górze, zsuwając ją w ten sposób z zaczepów ramki mocującej.
4. Zob. rozdział **Podłączanie bazy**.



2.5 Instalacja baterii w module domofonu

1. Zdejmij tylną pokrywę obudowy z otworami do instalacji naściennej.
2. Zainstaluj w komorze baterii dwie baterie typu AA, zachowując prawidłowe ułożenie biegunów (+ i -).

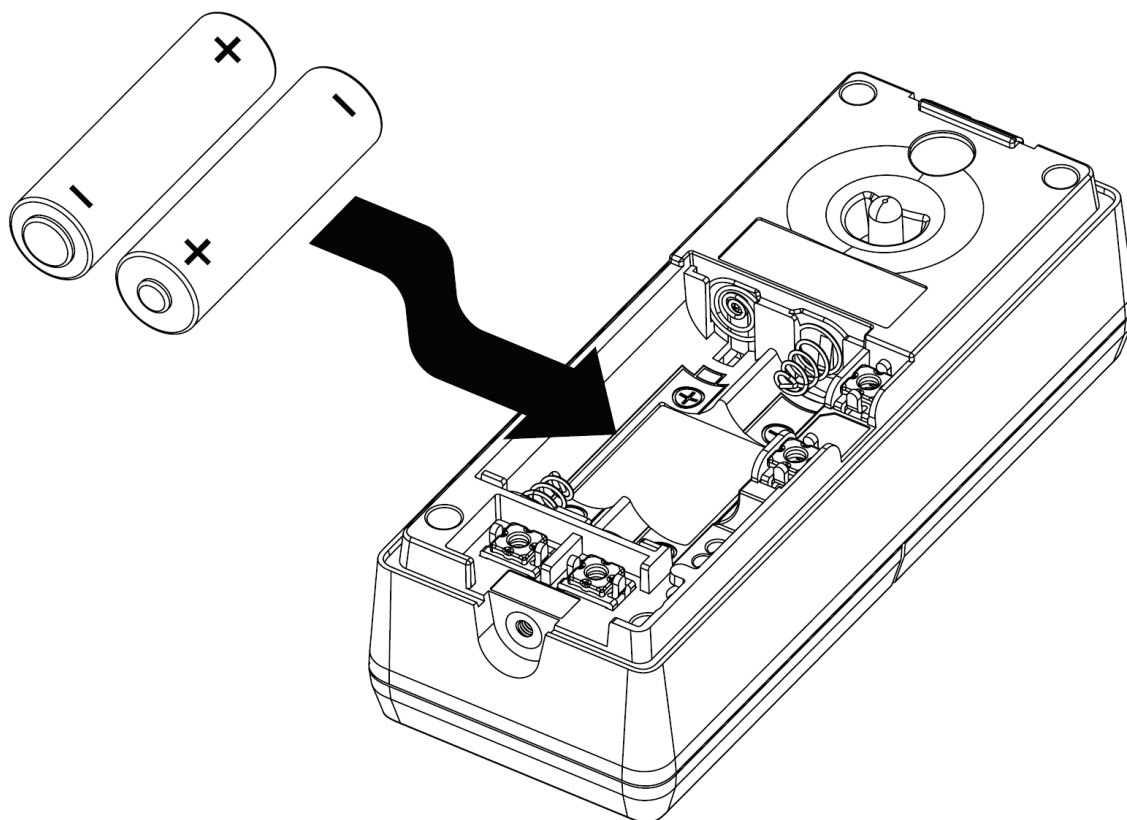







2.6 Wybór miejsca na instalację domofonu

Przed przymocowaniem domofonu do ściany należy sprawdzić, czy w miejscu jego zamierzonej instalacji nadal będzie on znajdować się w zasięgu bazy telefonu, a także dostosować kadr kamery.

Aby wypróbować domofon w miejscu zamierzonej instalacji:

Przytrzymując domofon w miejscu, w którym ma zostać zainstalowany, sprawdź łączność i kąt kamery, wykonując opisane niżej czynności.

1. Naciśnij **MENU** → ▲▼ → **USTAWIENIA** → **WYBIERZ**.
2. Naciśnij ▲▼ → **UST DZWONKA** → **WYBIERZ**.
3. Naciśnij /**DOORBELL** → sprawdź jakość przesyłanego przez kamerę obrazu.
4. Naciśnij **NASTEP**.
5. Naciśnij **ISO** →  /  → dostosuj jasność obrazu wideo.
 - Jeżeli pojawią się sprzężenia dźwięku, wyłącz tryb głośnomówiący, naciskając na słuchawce przycisk .
 - Jeżeli wybrane dla domofonu miejsce mieści się w zasięgu sygnału bazy, na wyświetlaczu słuchawki pojawi się ikona .
 - Jeżeli wybrane dla domofonu miejsce nie mieści się w zasięgu sygnału bazy, na wyświetlaczu słuchawki będzie na czerwono migać ikona . Aby uzyskać wskazówki na temat prawidłowości względnego położenia słuchawki i bazy, naciśnij przycisk **INFO**. Jeżeli wybrane dla domofonu miejsce mieści się w zasięgu dobrej jakości sygnału bazy, na wyświetlaczu słuchawki będzie widoczna ikona . Aby powrócić do obrazu z kamery, naciśnij **OK**.
6. Nadal wyświetlając obraz wideo z kamery, ustaw obiektyw kamery pod optymalnym kątem.

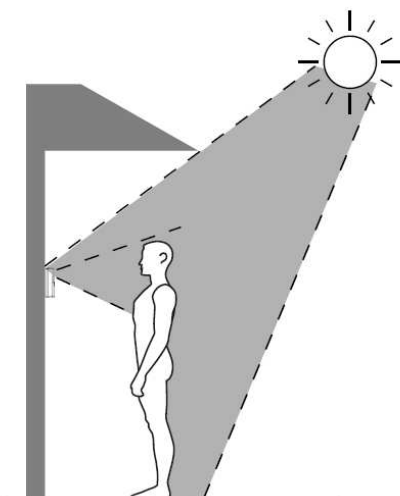

Oto, jak znaleźć właściwe miejsce do instalacji domofonu:

- Domofon powinien znajdować się w miejscu zapewniającym mu właściwą odległość od stojącej przed nim osoby.
- Nie należy instalować go w miejscu narażonym na drgania ani wstrząsy.
- Należy unikać instalowania go w miejscach zamkniętych, powodujących odbicia dźwięku.
- Nie należy instalować go w miejscach bezpośrednio nasłonecznionych.

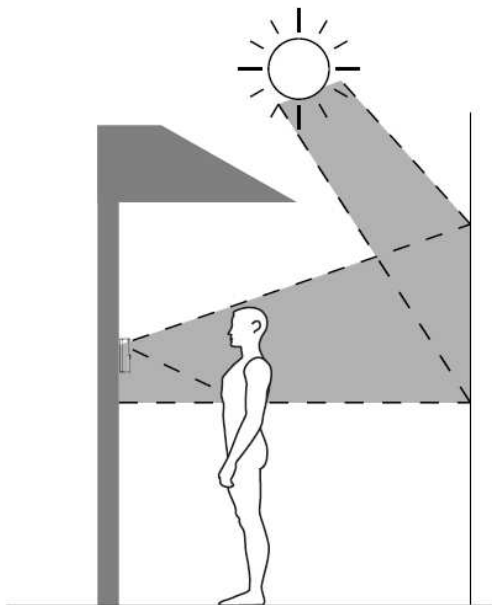

- Nie należy instalować go w miejscach, w których może padać na niego silne odbite światło słoneczne, np. naprzeciwko białej ściany.
- Dwie wbudowane diody LED doświetlają obraz w warunkach słabego oświetlenia (np. nocą). Upewnij się, że dostępne źródła światła umożliwiają pracę z oświetleniem podczerwonym.

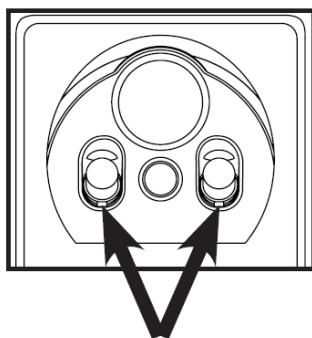

Diody podczerwone LED

Wypróbuj działanie diod, aby zorientować się, przy jakim oświetleniu się włączają. Gdy działają, świecą na czerwono.

Dostosowanie kadru kamery może wymagać zmiany wysokości instalacji domofonu lub regulacji kąta kamery (zob. niżej).

Regulacja kąta kamery:

- Aby zmienić kąt kamery, użyj dźwigienki na tylnej ścianie modułu domofonu. Obiektyw kamery można odchylić o maksymalnie 10 stopni w lewo, w prawo, w górę lub w dół.

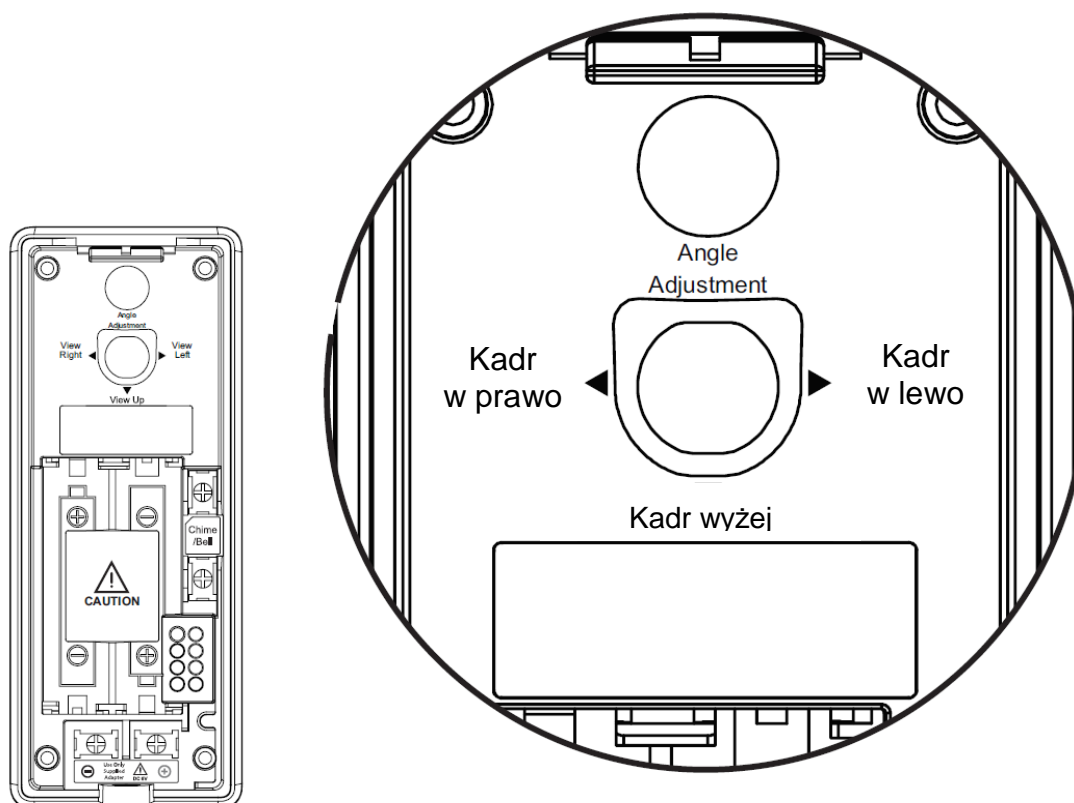

Poniższe schematy przedstawiają przykładowe położenie kamery domofonu, przy którym rozmówca znajduje się w odległości ok. 50 cm od niej. W podanym przykładzie kamera nie jest odchylona (jej odchylenie wynosi 0 stopni).

Kadr kamery (położenie obiektywu) można w pewnym zakresie wyregulować za pomocą znajdującej się z tyłu korpusu domofonu dźwigienki.

Widok z boku

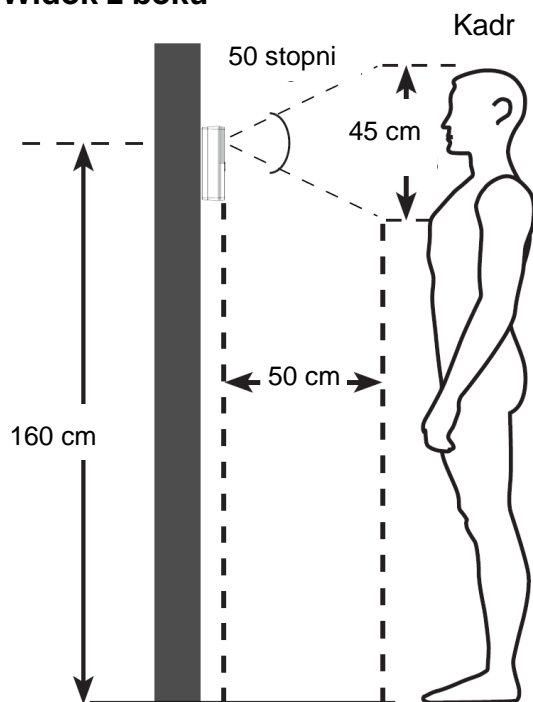

Widok z góry

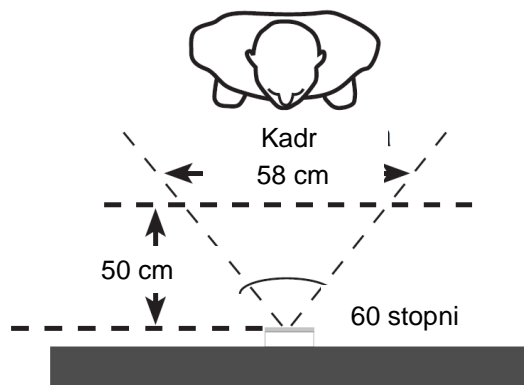

Domofon można zainstalować na mniejszej wysokości. Poniższy schemat przedstawia przykładowe położenie kamery domofonu, przy którym rozmówca znajduje się w odległości ok. 50 cm od niej. W podanym przykładzie kamera jest odchylona do góry o 10 stopni.

Widok z boku

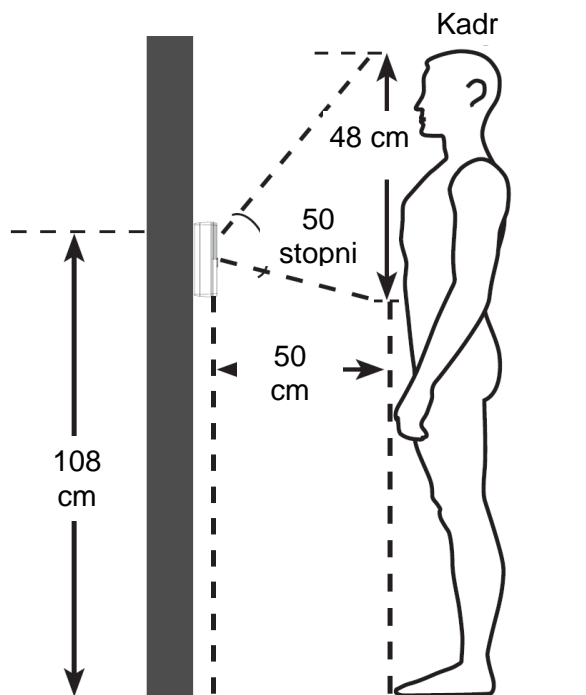

Domofon można zainstalować po lewej lub po prawej stronie drzwi. Poniższy schemat przedstawia przykładowe położenie kamery domofonu, przy którym rozmówca znajduje się w odległości ok. 50 cm od niej. W podanym przykładzie kamera jest odchylona o 10 stopni w prawo.

Widok z góry

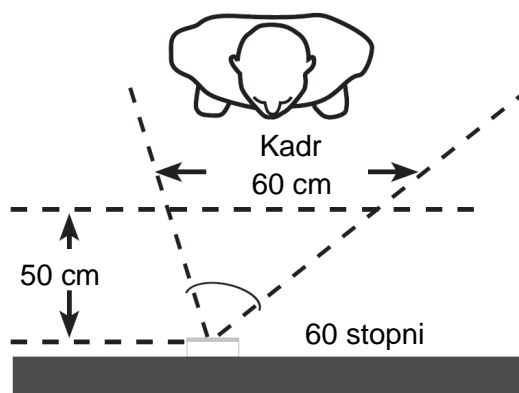

Po wypróbowaniu jakości przesyłanego sygnału i wyszukaniu optymalnego miejsca do instalacji domofonu można już przerwać wyświetlanie nadawanego przez niego strumienia wideo, naciskając na słuchawce przycisk **KONIEC** i przejść do czynności opisanych w rozdziale **Instalacja tylnej pokrywy obudowy domofonu na ścianie** oraz **Instalacja domofonu**.

2.7 Instalacja tylnej pokrywy obudowy domofonu na ścianie

Przed przymocowaniem domofonu do ściany należy wypróbować łączność z nim oraz upewnić się co do prawidłowości jego położenia na ścianie w miejscu zamierzonej instalacji. Wskazówki na ten temat zawarto wyżej w rozdziale **Wybór miejsca na instalację domofonu**.

1. Za pomocą ołówka zaznacz w wybranym miejscu na ścianie punkty, w których należy wywiercić otwory na kołki wkrętów mocujących. Odsuń uchwyt od ściany i wywierć w ścianie w obu zaznaczonych miejscach otwory. Zanim wywiercisz otwory, sprawdź siłę odbieranego sygnału i kąt kamery nadajnika w miejscu planowanej instalacji, jak to opisano wyżej.

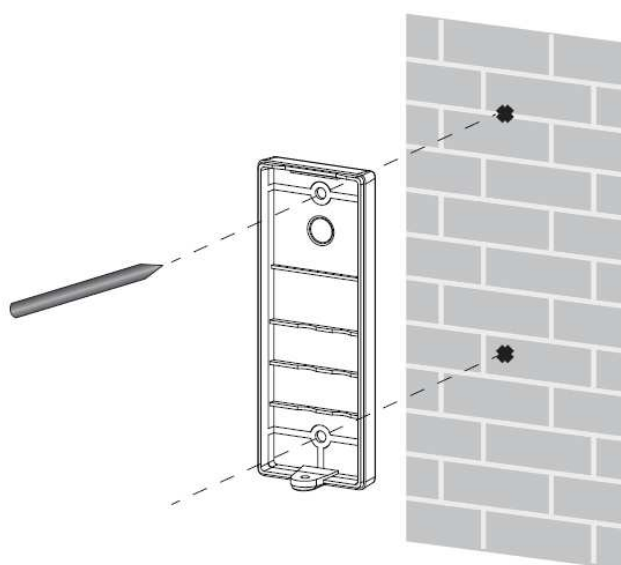

2. W wywierconych otworach umieść kołki, po czym lekko uderzając w nie młotkiem, wbij je całkowicie w ścianę.



- Przyłóż tylną pokrywę obudowy domofonu do ściany tak, aby jej otwory nałożyły się na otwory umieszczonych w ścianie kołków. Za pomocą wkrętów przykręć pokrywę obudowy do ściany.

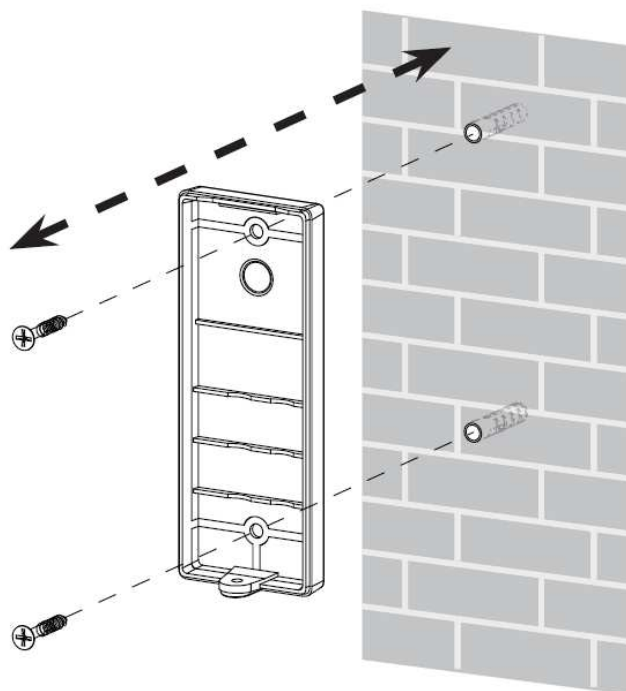

2.8 Instalacja domofonu

1. Delikatnie dociśnij korpus domofonu do zamocowanej do ściany tylnej pokrywy jego obudowy, tak, aby szczelnie do niej przywarł. Prawidłowo zainstalowany domofon spełnia normę wodoszczelności IPX4, dlatego tak ważne jest dokładne złożenie i domknięcie korpusu domofonu z jego tylną obudową.

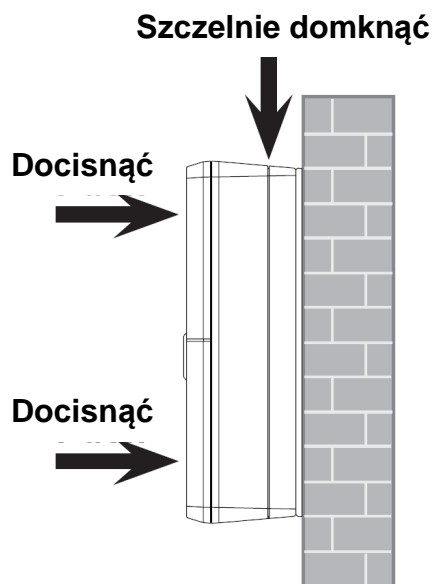

2. W spodzie domofonu znajduje się gwintowany otwór. Wkręć w niego wkręt zabezpieczający korpus domofonu przed odpadnięciem od przymocowanej do ściany tylnej pokrywy.

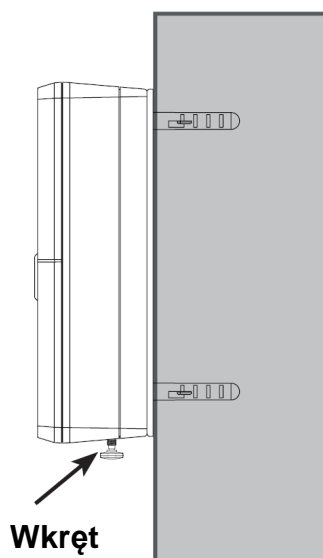

2.9 Demontaż domofonu

Po długim okresie narażenia na działanie zimna, gorąca lub wilgoci, uszczelka tylnej pokrywy obudowy domofonu może przywrzeć do spajanych przez nią elementów.

Poniższa procedura opisuje czynności wymagane w razie potrzeby zdemontowania domofonu, np. w celu wymiany baterii lub przeniesienia go w inne miejsce:

1. Wykręć wkręt z podstawy domofonu.

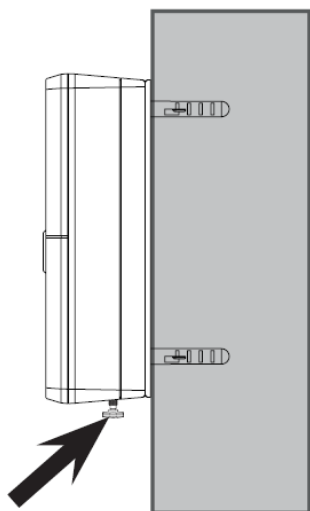

2. Wsuwając końcówkę śrubokręta płaskiego między korpus domofonu a jego przymocowaną do ściany tylną pokrywą na obu bokach domofonu, ostrożnie rozewrzyj obie części, zabezpieczając jednocześnie domofon przed upadkiem.

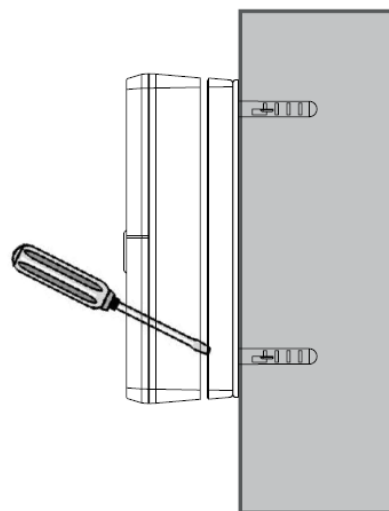

3. Zdejmij korpus domofonu.

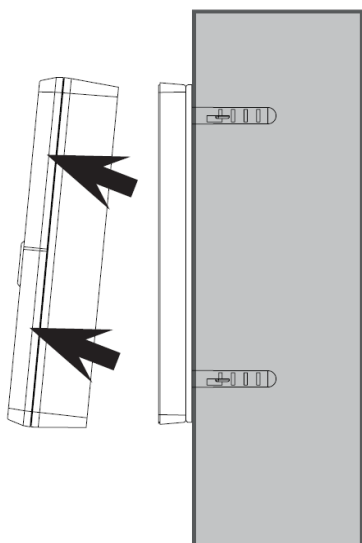

3. POZNAJ SWÓJ TELEFON

3.1 Słuchawka

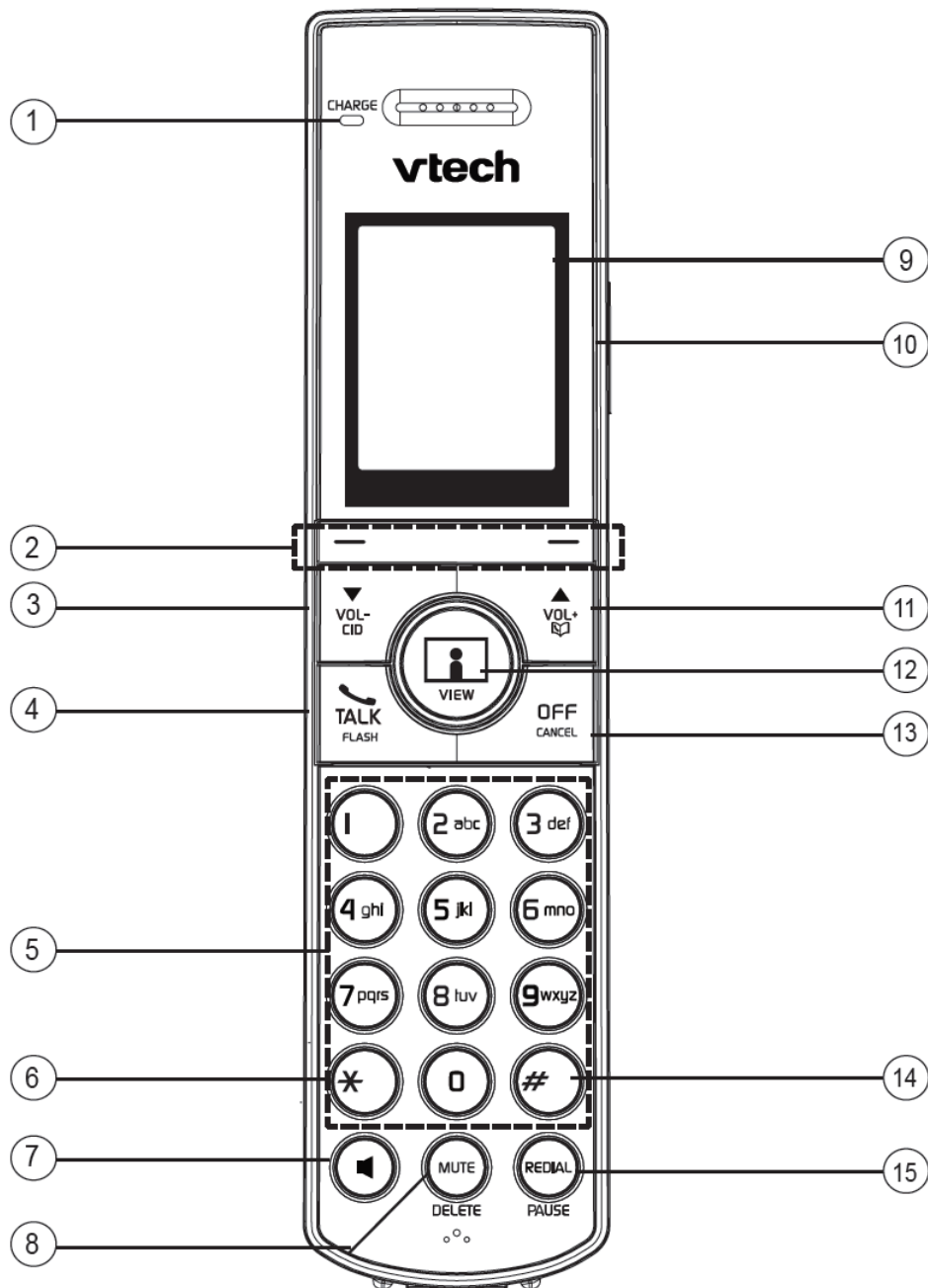

1. Wskaźnik ładowania (CHARGE)

Świeci, gdy słuchawka znajduje się w gnieździe bazy i ładuje się.

2. Klawisze funkcyjne (2)

Ich działanie zależy od wyświetlanych nad nimi w danym momencie poleceń menu.

3. ▼/VOL-/CID

Gdy wyświetlane jest menu, książka telefoniczna lub rejestr połączeń przychodzących lub ostatnio wybieranych numerów, ten przycisk przewija ją w dół.

Gdy nie trwa rozmowa, naciśnięcie tego przycisku wyświetla rejestr ostatnich połączeń przychodzących.

Przy wprowadzaniu numerów i nazw kontaktów naciśnięcie tego przycisku przemieszcza kursor w lewo.

W trakcie rozmowy lub odtwarzania wiadomości ten przycisk zmniejsza głośność odsłuchu.

4. /FLASH

Służy do nawiązywania i odbierania połączeń.

Naciśnięty w trakcie rozmowy powoduje odebranie przychodzącego połączenia lokalnego.

5. Klawiatura numeryczna

Służy do wprowadzania cyfr i liter. Naciśnięcie klawisza powoduje odebranie bieżącego połączenia przychodzącego.

6. ✱

Jeżeli telefon jest podłączony do linii z wybieraniem impulsowym, naciśnięty w trakcie połączenia przełącza na wybieranie tonowe.

7.

Naciśnięcie tego przycisku powoduje nawiązanie lub odebranie połączenia w trybie głośnomówiącym.

W trakcie rozmowy ten klawisz przełącza między trybem głośnomówiącym a słuchawką.

W trakcie wprowadzania lub edycji kontaktu w książce telefonicznej: naciśnięcie kasuje cyfrę lub znak.

Gdy słuchawka dzwoni: naciśnięcie tymczasowo wycisza domofon.

W trakcie odtwarzania wiadomości głosowej lub powitania: naciśnięcie kasuje bieżącą wiadomość lub powitanie.

8. MUTE/DELETE

Naciśnięcie tego przycisku w trakcie rozmowy wyłącza mikrofon.

Naciśnięcie go, gdy telefon dzwoni, tymczasowo wycisza dzwonek słuchawki.

Podczas przeglądania listy ostatnio wybieranych połączeń, książki telefonicznej lub rejestru ostatnich połączeń przychodzących, naciśnięcie kasuje bieżącą pozycję.

Użyty podczas wprowadzania numeru, przycisk ten kasuje cyfry. Jego naciśnięcie i przytrzymanie powoduje powrót do trybu bezczynności.

9. Wyświetlacz ciekłokrystaliczny

10. SNAPSHOT (ZDJĘCIE)

Naciśnięcie tego przycisku w trakcie wyświetlania obrazu wideo z kamery domofonu powoduje zrobienie rozmówcy zdjęcia.

11. ▲/VOL+/

Gdy wyświetlane jest menu, książka telefoniczna, rejestr połączeń przychodzących lub ostatnio wybieranych numerów, ten przycisk przewija ją w górę. Gdy nie trwa rozmowa, naciśnięcie tego przycisku wyświetla książkę telefoniczną. Przy wprowadzaniu numerów i nazw kontaktów naciśnięcie tego przycisku przemieszcza kursor w prawo. W trakcie rozmowy lub odtwarzania wiadomości ten przycisk zwiększa głośność odsłuchu.

12. /VIEW

Naciśnięcie tego przycisku po usłyszeniu sygnału dźwiękowego domofonu włączy podgląd obrazu wideo z kamery domofonu. Naciśnięcie wydłuża sesję podglądu wideo.

13. OFF/CANCEL

Naciśnięcie tego przycisku w trakcie rozmowy powoduje jej zakończenie (rozłączenie).

W trakcie przeglądania menu naciśnięcie tego przycisku powoduje powrót do wcześniejszego menu, a jego naciśnięcie i przytrzymanie porzuca wszelkie rozpoczęte zmiany i wyświetla ekran trybu bezczynności.

Naciśnięcie tego przycisku, gdy telefon dzwoni, tymczasowo wycisza dzwonek słuchawki.

Naciśnięcie i przytrzymanie, gdy nie trwa rozmowa, go kasuje ikonę nieodebranego połączenia.

14.

Wielokrotnie naciskany podczas przeglądania pozycji na liście połączeń przychodzących, cyklicznie przełącza między dostępnymi opcjami.

15. REDIAL/PAUSE

Cyklicznie przełącza między 10 ostatnio wybranymi numerami.

Naciśnięcie i przytrzymanie tego przycisku podczas wprowadzania numeru wstawia pauzę w sekwencji wybierania.

3.2 Baza

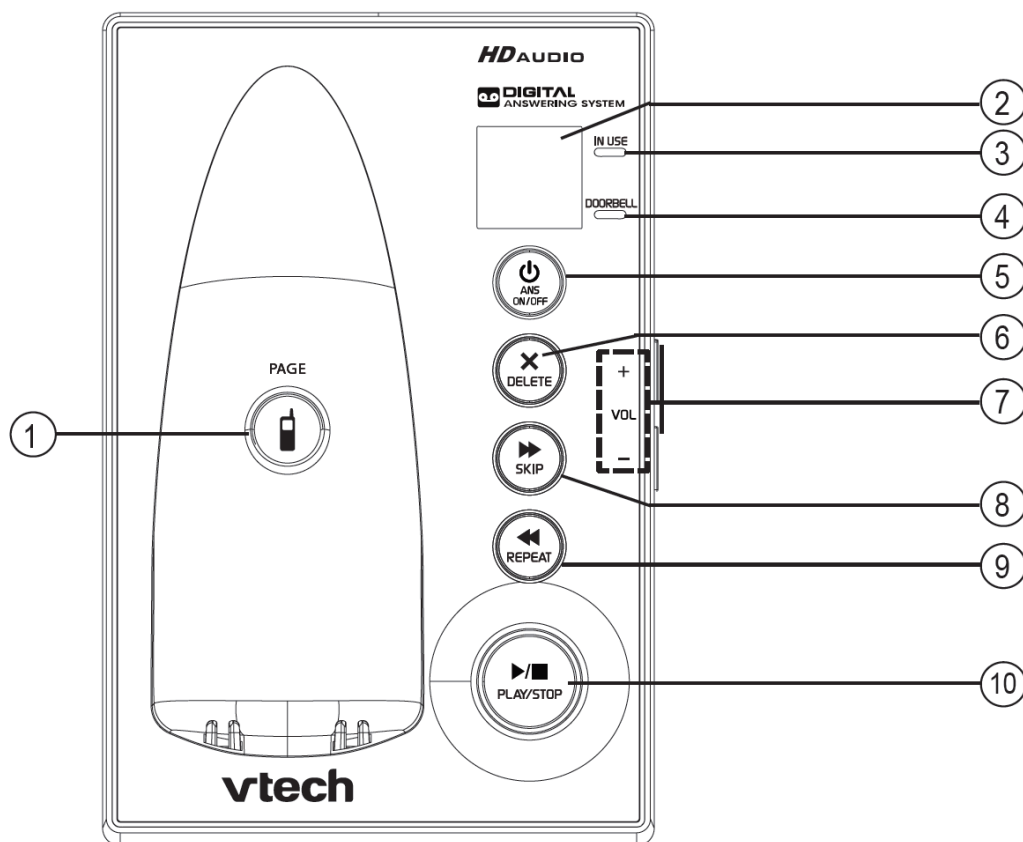

1. /PAGE

Naciśnięcie przywołuje wszystkie należące do systemu słuchawki.

2. Wyświetlacz

Wyświetla liczbę wiadomości i inne informacje sekretarki automatycznej lub bazy.

3. Wskaźnik zajętości IN USE

Szybkim miganiem sygnalizuje połączenie przychodzące.

Miga, gdy linia telefoniczna jest zajęta przez połączenie z innym podłączonym do niej telefonem.

Świeci, gdy telefon jest używany.

4. Wskaźnik domofonu DOORBELL

Świeci, gdy słuchawka odbiera strumieniowy przekaz wideo z modułu domofonu. Szybko miga, gdy naciskany jest przycisk domofonu.

5. /ANS ON/OFF

Włącza i wyłącza automatyczną sekretarkę.

6. X/DELETE

Naciśnięcie kasuje odtwarzaną właśnie wiadomość.

Dwukrotne naciśnięcie, gdy nie trwa rozmowa, usuwa wszystkie odsłuchane wiadomości.

7. +/-VOL/-

Przyciski służące do regulacji głośności rozmówcy podczas połączenia telefonicznego lub głośności odtwarzania nagranej wiadomości.

Gdy nie trwa rozmowa, naciśnięcie tych przycisków zmienia głośność dzwonka telefonu.

8. ►► /SKIP

Naciśnięcie powoduje przejście do odtwarzania kolejnej wiadomości.

9. ◀◀ /REPEAT

Naciśnięcie skutkuje ponownym odtworzeniem bieżącej wiadomości. Dwukrotne naciśnięcie rozpocznie odtwarzanie poprzedniej wiadomości.

10. ►/■/PLAY/STOP

Rozpoczyna odsłuchiwanie wiadomości.

Ponowne naciśnięcie przerywa ich odtwarzanie.

3.3 Domofon

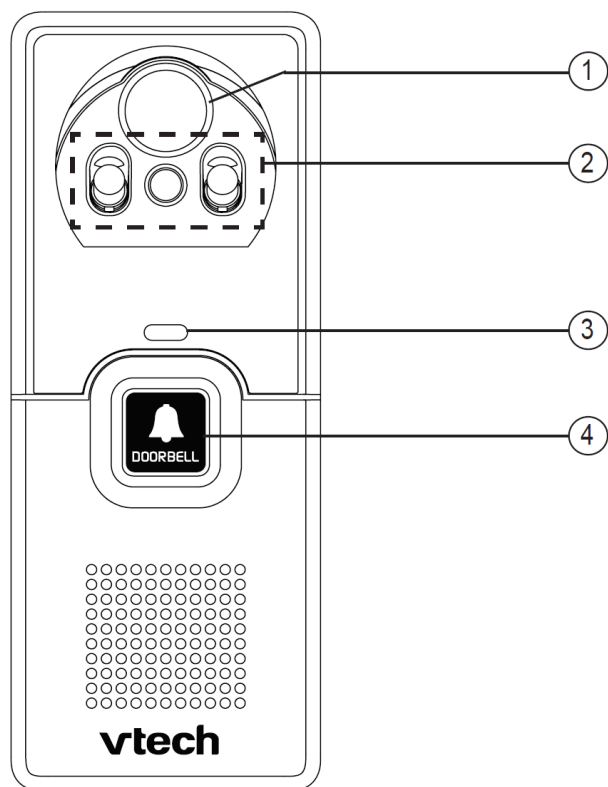

1. Obiektyw

2. Diody podczerwone

Doświetlenie obrazu w słabych warunkach oświetleniowych.

3. Wskaźnik naciśnięcia przycisku domofonu













Miganiem potwierdza naciśnięcie przycisku /DOORBELL.

4. /DOORBELL

Naciśnięcie wysyła sygnał dzwonka domofonu do bazy i wykonuje zdjęcie stojącej przed domofonem osoby.

3.4 Ikony i symbole wyświetlacza LCD słuchawki

Na wyświetlaczu ciekłokrystalicznym (LCD) baza telefonu wyświetla informacje na temat jego aktualnego stanu.

Ikony wyświetlacza	Opis Ikony mogą być widoczne, mogą migać lub mogą być niewidoczne.
	Niski stan naładowania akumulatora; umieść słuchawkę w bazie, aby go naładować.
	Akumulator słuchawki jest w pełni naładowany.
	Akumulator naładowany w 2/3.
	Akumulator naładowany w 1/3.
	Silny sygnał wideo (dobra jakość odbioru).
	Średni sygnał wideo (średnia jakość odbioru).
	Słaby sygnał wideo (słaba jakość odbioru).
	Słuchawka działa w trybie głośnomówiącym.
	Wyświetla się w momencie naciśnięcia przycisku dzwonka na domofonie.
	Oznacza, że dzwonki słuchawki zostały wyłączone.
	Na automatycznej sekretarce nagrano nowe wiadomości.
	Nowa wiadomość głosowa od operatora telefonii.
MIC OFF	Wyciszono (wyłączono) mikrofon.
ANS ON	Sekretarka automatyczna jest włączona.

3.5 Menu słuchawki

Jeżeli nie trwa akurat połączenie, naciśnięcie przycisku MENU spowoduje wyświetlenie menu. Jego zawartość opisano niżej.

Naciśnij kolejno:

MENU

Menu główne	ODTW WIADOM	AUTOM SEKRET	KSIAZ TEL
Menu podrzędne	ODTWORZ NOWE WIAD ODTWORZ STARE WIAD	POWITANIE SKASUJ STARE NAGRAJ WIAD ODP WL/WYL UST SYST ODP	PODGLĄD DODAJ KONTAKT SZYBKIE WYBIER

REJ POL	PAM ZDJEC	DZWONKI	GONG
PODGLAD SKAS WSZY POL	PODGLAD/DZWON EK X SKASUJ WSZYST	GL DZWONKA NAZWA DZWONKA	GLOSOSC GONGU BRZMIENIE GONGU

DATA I CZAS	Ustawienia
	JEZYK WYSWIETL ZMIEN NAZ URZA JASNOSC LCD TRYB ZMN TAPETA POCZTA GLOS W W WIAD GL DZW KLAWISZY TRYB WYBIER CZAS MIGANIA PRZEKAZ POL UST DZWONKA

4 USTAWIENIA TELEFONU

4.1 Głośność dzwonek słuchawki

Telefon umożliwia ustawienie głośności dzwonek lub wyłączenie ich całkowicie dla każdej słuchawki z osobna. W przypadku wyłączenia dzwonek na wyświetlaczu słuchawki będzie widoczna ikona

1. Naciśnij **MENU** → ▼▲ → **DZWONKI**.
2. Naciśnij **WYBIERZ** → **GL DZWONKA**.
3. Naciśnij **WYBIERZ** → ▼▲ → (Żądany poziom głośności).
4. Naciśnij **USTAW**

- LUB -

Naciśnij: **WYL** → wyłącz dzwonek → **USTAW**.

UWAGA

Głośność dzwonek dotyczy zarówno dzwonek sygnalizujących połączenia przychodzące z sieci operatora, jak i przychodzące połączenia wewnętrzne (zainicjowane za pomocą innych słuchawek). Wyłączenie dzwonek spowoduje brak powiadomienia dźwiękowego o wszystkich rodzajach połączeń, za wyjątkiem wywołań słuchawki za pomocą służącego do jej lokalizowania przycisku **PAGE**.

4.2 Głośność dzwonek bazy

Przyciski **+VOL /VOL-** na prawym boku bazy umożliwiają regulację głośności dzwonek. Jest ona możliwa, o ile nie trwa akurat rozmowa.

Wyłączenie dzwonek bazy spowoduje, że nie będą one słyszalne i zostanie wyświetlony komunikat **DZW WYL**.

4.3 Melodia dzwonek

Każda słuchawka oferuje wybór kilku różnych melodii dzwonek.

1. Naciśnij **MENU** → ▼▲ → **DZWONKI**.
2. Naciśnij **WYBIERZ** → ▼▲ → **DZWIEK DZWONKA**
3. Naciśnij **WYBIERZ** → ▼▲ → (Żądany dźwięk dzwonek).
4. Naciśnij **WYBIERZ** .

UWAGA

Jeżeli całkowicie wyciszono dzwonek, przy wybieraniu melodii nie będzie słychać próbek ich brzmienia.

4.4 Głośność gongu

Dźwięk gongu domofonu można zmienić lub całkowicie go wyłączyć dla bazy oraz dla każdej ze słuchawek z osobna.

1. Naciśnij **MENU** → ▼▲ → **GONG**.
2. Naciśnij **WYBIERZ** → **GLOSNOŚC GONGU**.
3. Naciśnij **WYBIERZ** → ▼▲ → **SLUCH LOKAL / BAZA**.
4. Naciśnij **WYBIERZ** → ▼▲ → (Żądany poziom głośności).
5. Naciśnij **USTAW**.

- LUB -

Naciśnij **WYL** → wyłącza gong → **USTAW**.

4.5 Melodia gongu

Każda słuchawka oraz baza oferują wybór kilku różnych melodii gongu domofonu.

1. Naciśnij **MENU** → ▼▲ → **GONG**.
2. Naciśnij **WYBIERZ** → ▼▲ → **BRZMIENIE GONGU**
3. Naciśnij **WYBIERZ** → ▼▲ → **SLUCH LOKAL / BAZA**.
4. Naciśnij **WYBIERZ** → ▼▲ → (Żądany dźwięk gongu).
5. Naciśnij **USTAW**.

4.6 Tryb wyciszenia

Telefon można tymczasowo (na okres od 1 do 12 godzin) przełączyć na tryb wyciszenia. W tym trybie wszystkie dźwięki (nawet dźwięk wywoływania słuchawki i gong domofonu), a także informowanie o identyfikacji dzwoniącego i odsłuchiwanie połączeń z sekretarką automatyczną będą wyciszone.

Włączenie trybu cichego automatycznie powoduje włączenie funkcji sekretarki, która pozostaje włączona także po upływie czasu wyciszenia.

Aby ustawić czas, przez który telefon ma znajdować się w trybie cichym:

1. Naciśnij i przytrzymaj #.
2. Naciśnij ▼▲ → (Żądany okres).
3. Naciśnij **USTAW**.

Na wyświetlaczu słuchawki pojawi się na moment komunikat **SEKRETARKA I BRZMIENIE GONGU SA USTAWIONE W TRYBIE WYCISZ**. Na wyświetlaczu

słuchawki pojawi się komunikat **SEKR WŁ**,  i **WYCISZ**.

Aby wyłączyć tryb wyciszenia:

Naciśnij i przytrzymaj #.

Na wyświetlaczu słuchawki pojawi się na moment komunikat **TRYBIE WYCISZ JEST WYL.** Na potwierdzenie da się słyszeć krótki sygnał dźwiękowy i telefon powróci do trybu bezczynności.

UWAGA

Przy zmienianiu ustawień melodii dzwonka, głośności dzwonka słuchawki lub bazy przy włączonym trybie wyciszenia mimo jego działania próbki dzwonek będą słyszalne.

4.7 Ustawienia daty i godziny

Przed odtworzeniem każdej pozostawionej wiadomości głosowej sekretarka automatyczna informuje o dacie i godzinie jej nagrania. Dlatego przed rozpoczęciem korzystania z tej funkcji należy ustawić datę i godzinę, postępując w opisany niżej sposób.

1. Naciśnij **MENU** → ▼▲ → **DATA I CZAS.**
2. Naciśnij **WYBIERZ** → ▼▲ → Wprowadź miesiąc, dzień miesiąca i rok.
3. Naciśnij **USTAW** → ▼▲ → Wprowadź godzinę i minuty.
4. Naciśnij **USTAW.**

UWAGI

- Jeżeli nie ustawiono daty i godziny, a dzwoniący pozostawili już jakieś wiadomości głosowe, przed odtworzeniem każdej z nich telefon wygłosi komunikat **CZAS I DATA NIE USTAW..**
- Wprowadzenie nieprawidłowej wartości jest sygnalizowane przez telefon dwoma krótkimi dźwiękami.

4.8 Język wyświetlanych komunikatów

Można wybrać język komunikatów wyświetlanych na wyświetlaczu LCD słuchawki.

1. Naciśnij **MENU** → ▼▲ → **USTAWIENIA.**
2. Naciśnij **WYBIERZ** → **JEZYK WYSWIETL.**
3. Naciśnij **WYBIERZ** → ▼▲ → (Żądany język).
4. Naciśnij **USTAW.**
5. Wybierz **TAK.**

4.9 Zmianianie nazw urządzeń

Każdej należącej do systemu słuchawce i każdemu domofonowi można nadać niestandardową nazwę, liczącą do 11 znaków.

1. Naciśnij **MENU** → ▼▲ → **USTAWIENIA**.
2. Naciśnij **WYBIERZ** → ▼▲ → **ZMIEN NAZ URZA**.
3. Naciśnij **WYBIERZ** → ▼▲ → **SLUCH LOKAL / DZWONEK**
4. Naciśnij **WYBIERZ** .
5. Wprowadź nazwę za pomocą klawiatury numerycznej.
 - W razie potrzeby usunięcia pojedynczego wprowadzonego znaku użyj przycisku **DELETE / COFNIJ**.
 - Naciśnięcie i przytrzymanie przycisku **DELETE** spowoduje skasowanie wszystkich wprowadzonych znaków.
 - Przyciski ▼▲ pozwalają przemieszczać kursor w prawo i w lewo.
6. Naciśnij **ZACHOW**.

4.10 Jasność wyświetlacza LCD

W razie potrzeby poprawy czytelności komunikatów w bieżących warunkach oświetleniowych można zmienić jasność podświetlenia wyświetlacza.

1. Naciśnij **MENU** → ▼▲ → **USTAWIENIA**.
2. Naciśnij **WYBIERZ** → ▼▲ → **JASNOSC LCD**.
3. Naciśnij **WYBIERZ** → ▼▲ → (Żądany poziom jasności).
4. Naciśnij **USTAW**.

4.11 Tryb zmniejszonej jasności podświetlenia

Intensywność podświetlenia wyświetlacza słuchawki można zmniejszyć lub sprawić, aby wyłączyło się całkowicie, gdy nie jest ona używana.

1. Naciśnij **MENU** → ▼▲ → **USTAWIENIA**.
2. Naciśnij **WYBIERZ** → ▼▲ → **TRYB ZMN**.
3. Naciśnij **WYBIERZ** → ▼▲ → **WL / WYL**.
4. Naciśnij **USTAW**.

4.12 Tapeta ekranu

W tle ekranu wyświetlacza może być wyświetlana graficzna tapeta.

1. Naciśnij **MENU** → ▼▲ → **USTAWIENIA**.
2. Naciśnij **WYBIERZ** → ▼▲ → **TAPETA**.
3. Naciśnij **WYBIERZ** → ▼▲ → (Żądana tapeta).
4. Naciśnij **USTAW**.

4.13 Kasowanie informacji operatora o poczcie głosowej

W przypadku korzystania z oferowanej przez operatora telekomunikacyjnego usługi poczty głosowej, nowe wiadomości będą sygnalizowane na wyświetlaczu słuchawki komunikatem **NOWA WIAD GL** i ikoną . Więcej informacji na temat dostępnych funkcji i sposobu korzystania z niej można uzyskać bezpośrednio od operatora.

Po odsłuchaniu wszystkich nowych wiadomości informujące o nowej poczcie wskaźniki znikną automatycznie.

Może się jednak zdarzyć, że mimo odsłuchania wszystkich nagrań (np. spoza domu lub biura, dzięki zdalnemu dostępowi do poczty) będą one nadal wyświetlane. W takim przypadku można je ukryć, korzystając z dostępnego w menu menu słuchawki polecenia **W WIAD GL**. Należy przy tym pamiętać, że ukrywa ono jedynie wizualne powiadomienie o nowej poczcie, lecz nie kasuje samych wiadomości głosowych. Dopóki na koncie poczty głosowej będą istnieć nieodsłuchane wiadomości, operator będzie automatycznie wysyłał do telefonu polecenie wyświetlenia powiadomienia o nich.

Aby ręcznie ukryć powiadomienie o nowej poczcie:

1. Naciśnij **MENU** → ▼▲ → **USTAWIENIA**.
2. Naciśnij **WYBIERZ** → ▼▲ → **W W WIAD GL**.
3. Naciśnij **WYBIERZ**.
4. Wybierz **TAK**.

UWAGA

Niektórzy operatorzy mogą także powiadamiać o nowych wiadomościach głosowych przerywanym sygnałem wybierania numeru. Można zwrócić się do nich w celu uzyskania więcej informacji na ten temat.

4.14.14 Dźwięki klawiszy

Telefon pozwala zmienić głośność dźwięków klawiszy lub wyłączyć je całkowicie dla każdej słuchawki osobno. Ich wyłączenie spowoduje brak sygnalizowania dotknięć klawiszy słuchawki krótkimi sygnałami dźwiękowymi.

1. Naciśnij **MENU** → ▼▲ → **USTAWIENIA**.
2. Naciśnij **WYBIERZ** → ▼▲ → **DZW KŁAWISZY**.
3. Naciśnij **WYBIERZ** → ▼▲ → (Żądany poziom głośności).
4. Naciśnij **USTAW**.

4.15 Tryb wybierania

Tryb wybierania zależy od kraju i od sieci operatora, do którego należy zwrócić się po informację na temat prawidłowych jego ustawień.

1. Naciśnij **MENU** → ▼▲ → **USTAWIENIA**.
2. Naciśnij **WYBIERZ** → ▼▲ → **TRYB WYBIER**.
3. Naciśnij **WYBIERZ** → ▼▲ → (Żądany tryb wybierania).
4. Naciśnij **USTAW**.

4.16 Czas flash

Czas flash (przerwa kalibracyjna) zależy od kraju i od sieci operatora, do którego należy zwrócić się po informację na temat prawidłowych jego ustawień.

1. Naciśnij **MENU** → ▼▲ → **USTAWIENIA**.
2. Naciśnij **WYBIERZ** → ▼▲ → **CZAS MIGANIA**.
3. Naciśnij **WYBIERZ** → ▼▲ → (Żądany czas flash).
4. Naciśnij **USTAW**.

4.17 Przekazywanie połączeń

Powiadomienia o naciśnięciu dzwonka domofonu mogą być wysyłane na zewnętrzny numer telefonu. W przypadku skorzystania z tej funkcji, baza bezpośrednio wywoła wprowadzony numer za każdym razem, gdy naciśnięty zostanie dzwonek domofonu.

Aby włączyć przekazywanie połączeń:

1. Naciśnij **MENU** → ▼▲ → **USTAWIENIA**.
2. Naciśnij **WYBIERZ** → ▼▲ → **PRZEKAZ POL**.
3. Naciśnij **WYBIERZ** → ▼▲ → **WL**.
4. Naciśnij **USTAW** → Wprowadź numer docelowy przekierowania.
5. Naciśnij **NASTEP** → Wprowadź kod PIN (fabrycznie: **0000**).

- Jeżeli skonfigurowano już numer docelowy, zostanie on wyświetlony. Można wówczas użyć polecenia **WYCZYSC**, aby go skasować i wprowadzić nowy, który należy następnie zatwierdzić, naciskając **NASTEP**.

6. Naciśnij **ZACHOW**.

Aby wyłączyć przekazywanie połączeń:

1. Naciśnij **MENU** → ▼▲ → **USTAWIENIA**.
2. Naciśnij **WYBIERZ** → ▼▲ → **PRZEKAZ POL**.
3. Naciśnij ▼▲ → **WYL**.
4. Naciśnij **USTAW**.

- LUB -

Gdy nie trwa rozmowa, naciśnij i przytrzymaj *****, co spowoduje wyłączenie funkcji przekazywania połączeń z domofonu. Na wyświetlaczu pojawi się komunikat **PRZEK POL WYL**. Na potwierdzenie da się słyszeć krótki sygnał dźwiękowy i ikona przekazywania połączeń zniknie.

5. KORZYSTANIE Z DOMOFONU

5.1 Odpowiadanie na gong

Naciśnięcie na domofonie klawisza /DOORBELL spowoduje wyemitowanie przez telefon sygnału gongu, a wbudowana w domofon kamera automatycznie wykona zdjęcie stojącej przed nim osoby.

Naciśnij klawisz **MOW** → Odbierz połączenie.

UWAGI

- Tylko jedna słuchawka może odebrać połączenie z domofonu i rozpocząć sesję wideo.
- Jeżeli w bazie zarejestrowano więcej niż jedną słuchawkę, przesłane przez domofon zdjęcie zostanie wyświetlone tylko na dwóch pierwszych słuchawkach.
- Transmisja strumieniowa wideo z kamery domofonu zostanie przerwana po 30 sekundach.
- Naciśnij klawisz **WYL**, aby wyciszyć sygnał gongu.
- Sesja wideo może być prowadzona tylko przez jeden moduł domofonu jednocześnie. Jeżeli w trakcie jej trwania zostanie naciśnięty przycisk dzwonka drugiego domofonu, da się słyszeć sygnał gongu, nie będzie można jednak nawiązać z nim połączenia za pomocą żadnej z zarejestrowanych w systemie słuchawek.

Jeżeli włączono funkcję przekazywania połączeń:



Dźwięk gongu jest emitowany wyłącznie przez bazę, a na wyświetlaczach słuchawek pojawia się komunikat **PRZEKAZ POL W TRAKCIE**. Baza wybiera jednocześnie wprowadzony w ustawieniach numer docelowy. Funkcję przekazywania połączeń z domofonu opisano w rozdziale **Przekazywanie połączeń**.

- Wprowadź na telefonie docelowym kod PIN → Odbierz połączenie z domofonu.
- Naciśnij **WYL** / **✖** - Połączenie z domofonu zostanie zakończone.

UWAGI

- Jeżeli połączenie z domofonem nie zostanie zakończone na telefonie docelowym przez naciśnięcie przycisku **WYL** ani **✖**, w domofonie będzie słyszalny sygnał zajętości.
- Podczas wyświetlania na wyświetlaczu słuchawki komunikatu **PRZEKAZ POL W TRAKCIE** inne komunikaty, np. **XX NIEODEB POLACZEN**, zostaną ukryte.

5.2 Rozpoczynanie sesji wideo

- Gdy na domofonie zostanie naciśnięty przycisk  /DOORBELL i słuchawka wyemituje dźwięk gongu, naciśnij przycisk  /VIEW/WIDOK.

UWAGI

- Jeżeli w trakcie sesji wideo nie zostanie naciśnięty migający przycisk **MOW**, po upływie 2 minut zostanie ona zakończona.

- LUB -

- Jeżeli za pomocą danej słuchawki nie jest akurat prowadzona rozmowa, naciśnij przycisk  /VIEW.

UWAGA

- Jeżeli zainstalowano więcej niż jeden moduł domofonu, naciśnij ▼ ▲ i przewiń dożądanego domofonu, po czym naciśnij **WYBIERZ**.



- LUB -

- Jeżeli trwa akurat połączenie, naciśnij  /VIEW. Połączenie zostanie zawieszona, a na wyświetlaczach innych słuchawek pojawi się komunikat **LINIA ZAJETA**. Co 10 sekund usłyszysz krótki sygnał dźwiękowy.

UWAGA

- Jeżeli w trakcie sesji wideo nie zostanie naciśnięty migający przycisk **MOW**, po upływie 2 minut zostanie ona zakończona.

Opcje dostępne w trakcie transmisji obrazu wideo:

- Naciśnij migający przycisk **MOW** → możesz mówić do osoby znajdującej się przy domofonie.
- Naciśnięcie przycisku **SNAPSHOT** → osobie znajdującej się przy domofonie zostanie zrobione zdjęcie.
- Naciśnij **ISO** → użycie przycisków  /  do regulacji jasności obrazu wideo.

UWAGA

Sesja wideo zakończy się po upływie 45 sekund od momentu rozpoczęcia rozmowy z osobą przy domofonie przez naciśnięcie przycisku **MOW**, jeżeli została rozpoczęta przez naciśnięcie przycisku na domofonie, lub po upływie 60 sekund, jeżeli została rozpoczęta przez naciśnięcie przycisku na słuchawce.

5.3 Przedłużanie sesji wideo

Sesja wideo zakończy się po upływie 45 sekund, jeżeli została rozpoczęta przez naciśnięcie przycisku na domofonie, lub po upływie 60 sekund, jeżeli została rozpoczęta przez naciśnięcie przycisku na słuchawce. Gdy pojawi się komunikat **KONCZENIE SESJI... NACISNIJ [WID] ZEBY ROZSZERZYĆ** i będzie migać przycisk /VIEW, przez pięć sekund będzie można wydłużyć czas trwania połączenia wideo.

W tym celu należy wówczas nacisnąć przycisk /VIEW.

- Jeżeli w trakcie sesji wideo nie naciśnięto przycisku **MOW**, połączenie wideo wydłuży się o 30 sekund, jeżeli zostało zainicjowane przez naciśnięcie przycisku na domofonie, lub o 120 sekund, jeżeli zostało zainicjowane przez naciśnięcie przycisku na słuchawce.
- Jeżeli w trakcie sesji wideo naciśnięto przycisk **MOW**, połączenie wideo wydłuży się o 45 sekund, jeżeli zostało zainicjowane przez naciśnięcie przycisku na domofonie, lub o 60 sekund, jeżeli zostało zainicjowane przez naciśnięcie przycisku na słuchawce.

5.4 Kończenie sesji wideo

- Naciśnij **WYL**.
- LUB -
- Odłóż słuchawkę, umieszczając ją w gnieździe bazy.

5.5 Odbieranie połączeń przychodzących w trakcie sesji wideo z domofonem

Jeżeli w trakcie wyświetlania strumienia wideo z domofonu na słuchawce telefon otrzyma zewnętrzne połączenie przychodzące, poinformuje o tym dźwiękiem.

- Aby je odebrać, naciśnij na słuchawce przycisk . Automatycznie spowoduje to zakończenie sesji wideo.
- Aby zakończyć sesję wideo bez odbierania zewnętrznego połączenia przychodzącego, naciśnij **WYL**. Sesja wideo zakończy się, a telefon nadal będzie dzwonić, umożliwiając odebranie połączenia.

5.6 Przeglądanie zdjęć wykonanych przez domofon

W pamięci telefonu mieści się maksymalnie 100 zdjęć wykonanych przez kamerę domofonu.

1. Naciśnij /WIDOK.
2. Naciśnij **WYBIERZ** → ▼▲ → Przeglądanie dziennika wykonanych zdjęć.

5.7 Usuwanie pojedynczych zdjęć

- Wyświetl zdjęcie, które chcesz usunąć i naciśnij przycisk **DELETE**.

5.8 Usuwanie wszystkich zdjęć

1. Naciśnij /**WIDOK**.
2. Naciśnij **▼▲→ SKAS WSZYST**.
3. Naciśnij **WYBIERZ**.
4. Wybierz **TAK**.

5.9 Tryb nocny

Aby można było oglądać obraz wideo z kamery domofonu także nocą, przy niedostatecznych warunkach oświetleniowych automatycznie włącza on tryb nocny, doświetlając obraz emitującymi podczerwień diodami LED. Obraz wideo przesyłany w trybie nocnym jest czarno-biały.

6. KORZYSTANIE Z TELEFONU

6.1 Wykonywanie połączeń

1. Wprowadź numer telefonu.
2. Naciśnij  / .

6.2 Odbieranie połączeń

Naciśnij  /  / dowolny klawisz klawiatury numerycznej (0-9 lub #).

6.3 Kończenie połączeń

Naciśnij **WYL.**

- LUB -

Odłóż słuchawkę, umieszczając ją w gnieździe bazy.

6.4 Tryb głośnomówiący

W trakcie połączenia naciśnięcie na słuchawce przycisku  przełącza między trybem głośnomówiącym a słuchawką.

6.5 Regulacja głośności w trakcie połączenia:

Do regulacji głośności słuchawki służą przyciski /VOL-/ /VOL+ –.

UWAGI

- Głośność słuchawki i trybu głośnomówiącego reguluje się niezależnie.
- Osiągnięcie maksymalnego poziomu głośności jest sygnalizowane dwoma krótkimi sygnałami.

6.6 Wyciszenie mikrofonu

Funkcja wyciszenia mikrofonu pozwala użytkownikowi telefonu nadal słyszeć rozmówcę, uniemożliwiając jednocześnie rozmówcy słyszenie użytkownika.

Aby w trakcie rozmowy wyłączyć mikrofon, należy nacisnąć przycisk **MUTE** na słuchawce. Na wyświetlaczu na moment pojawi się komunikat **MIKROFON WYL**, a następnie pozostanie na nim widoczny komunikat **MIKR WYL**, który zniknie dopiero gdy mikrofon zostanie ponownie włączony.

Aby powrócić do rozmowy, należy ponownie nacisnąć na słuchawce przycisk **MUTE**. Na wyświetlaczu na moment pojawi się napis **MIKROFON WL**.

6.7 Połączenia oczekujące

Jeżeli wykupiono u operatora usługę połączeń oczekujących, nadejście nowego połączenia, gdy trwa już jedno, będzie sygnalizowane krótkim dźwiękiem.

Aby zawiesić bieżące połączenie i odebrać oczekujące, należy wówczas nacisnąć przycisk /FLASH.

Ponownie naciskając przycisk  FLASH można następnie przełączać się między obydwojema połączeniami.

6.8 Chwilowe wyciszenie dzwonka

Gdy telefon powiadamia dzwonieniem o połączeniu przychodzącym, można chwilowo wyciszyć dzwonek słuchawki lub bazy, nie odrzucając jednak ani nie odbierając połączenia. Kolejne połączenie będzie wówczas znów sygnalizowane normalnym dzwonkiem o ustawionej przez użytkownika głośności.

Aby wyciszyć dzwonek słuchawki dla bieżącego połączenia:

- Naciśnij na słuchawce przycisk **CANCEL**, **MUTE** lub **CISZA**. Na wyświetlaczu słuchawki pojawi się komunikat **WYCISZ DZWONKA**, a następnie pozostanie widoczna ikona .

Aby wyciszyć dzwonek bazy dla bieżącego połączenia:

- Naciśnij na bazie przycisk **VOL-**.
- Zarówno baza, jak i słuchawka sygnalizują połączenia przychodzące dzwonkiem, chyba że w ustawieniach głośności któregoś z nich wyłączono dzwonki.

6.9 Doraźne włączanie wybierania tonowego

Jeżeli sieć telefoniczna umożliwia jedynie wybieranie impulsowe, w razie potrzeby można w trakcie połączenia tymczasowo włączyć wybieranie tonowe. Możliwość ta przydaje się w szczególności przy połączeniach z numerami oferującymi menu głosowe, wymagające tonowego wybrania określonych opcji, np. z infoliniami bankowymi lub usługami połączeń międzynarodowych.

1. W trakcie połączenia naciśnij na słuchawce przycisk *****.
2. Użyj klawiatury numerycznej, by wprowadzić żądane cyfry lub sekwencje cyfr. Telefon wysłaje je w trybie tonowym. Po zakończeniu bieżącego połączenia telefon samoczynnie powróci do wybierania w trybie impulsowym.

6.10 Dostęp do książki telefonicznej w trakcie połączenia

Telefon umożliwia dostęp do numerów zapisanych w książce telefonicznej, na liście połączeń przychodzących i liście wybranych numerów podczas prowadzenia rozmowy za pomocą słuchawki.

Jest przydatna w przypadkach, gdy w trakcie połączenia potrzebny okaże się któryś z zapisanych tam numerów telefonów lub innych ciągów cyfr, np. numerów kont bankowych lub kodów dostępu.

Aby uzyskać w trakcie prowadzonej za pomocą słuchawki rozmowy dostęp do numeru zapisanego w książce telefonicznej:

1. Naciśnij **OPCJA** → **KSIAZ TEL**.
2. Naciśnij **WYBIERZ** → ▼▲ → (Żądana pozycja).
3. Naciśnij **WYBIERZ**.

Aby uzyskać w trakcie prowadzonej za pomocą słuchawki rozmowy dostęp do numeru zapisanego na liście połączeń przychodzących:

1. Naciśnij **OPCJA**.
2. Naciśnij ▼▲ → **REJ POL**.
3. Naciśnij **WYBIERZ** → ▼▲ → (Żądana pozycja).
4. Naciśnij **WYBIERZ**.

Aby uzyskać w trakcie prowadzonej za pomocą słuchawki rozmowy dostęp do numeru zapisanego na liście wybieranych numerów:

1. Naciśnij **REDIAL**.
2. Naciśnij ▼▲ → (Żądana pozycja).
3. Naciśnij **WYBIERZ**.

UWAGA

Aby w trakcie połączenia opuścić książkę telefoniczną, rejestr połączeń przychodzących lub wybranych numerów, naciśnij na słuchawce przycisk **CANCEL**.





6.11 Odnajdywanie słuchawki

Funkcja wywoływania słuchawek ułatwia zlokalizowanie odłożonej poza bazą słuchawki.

Aby włączyć sygnał dźwiękowy ułatwiający odnalezienie słuchawki:

- Naciśnij na bazie przycisk /PAGE. Wszystkie zarejestrowane słuchawki zaczną dzwonić, a na ich wyświetlaczach pojawi się komunikat ****PRYZWOLANIE** **.

Aby wyłączyć sygnał dźwiękowy przywoływania:

- Naciśnij na bazie przycisk /PAGE.
- LUB -
- Naciśnij na dowolnej słuchawce przycisk , , **CANCEL** lub dowolny klawisz numeryczny (0-9,  lub #).
- LUB -
- Odłóż słuchawkę, umieszczając ją w gnieździe bazy.

UWAGA









Naciśnięcie na słuchawce przycisku **MUTE** lub **CISZA** wyłączy jej dzwonek. Na wyświetlaczu

na moment pojawi się komunikat **WYCISZ DZWONKA** i ikona wyciszenia.

6.12 Ponowne wybieranie numerów

Każda słuchawka przechowuje w pamięci ostatnie 10 numerów wybieranych przy jej użyciu (maks. 30 cyfr każdy). Gdy wszystkie 10 pozycji na liście zapełni się, kolejny numer zostanie zapisany w miejscu najstarszego itd.

Aby wyświetlić lub ponownie wybrać jeden z listy ostatnio wybieranych numerów:

1. Naciśnij **REDIAL**.
2. Naciśnij   → (Żądana pozycja).
3. Naciśnij , .
- LUB -
1. Naciśnij , .
2. Naciśnij **REDIAL**.
3. Naciśnij   → (Żądana pozycja).
4. Naciśnij **WYBIERZ**.

Aby usunąć ostatnio wybierany numer z listy:

1. Naciśnij **REDIAL**.
2. Naciśnij **▼▲→** (Żądana pozycja).
3. Naciśnij **DELETE**.

6.13 Korektor dźwięku

Dostępna w menu słuchawki funkcja **KOREKTOR** służy do regulacji jakości dźwięku słuchawki w celu poprawienia jego wyrazistości. Naciskając odpowiednią liczbę razy przycisk funkcyjny **KOREKT** w trakcie połączenia (z numerem zewnętrznym lub z inną słuchawką) można wybrać dla danej słuchawki jedną z charakterystyk dźwięku: **SOPRAN 1**, **SOPRAN 2**, **BAS** lub **NATURALNY** (wybór domyślny).

UWAGA

Wybrana opcja korekty dźwięku zostanie zapisana w pamięci i będzie stosowana przy kolejnych połączeniach, dopóki użytkownik nie wybierze innej.

7. KSIĄŻKA TELEFONICZNA

Funkcja książki telefonicznej umożliwia zapis maksymalnie 50 kontaktów, z których każdy może składać się z numeru o długości do 30 cyfr i nazwy o długości do 15 znaków.

7.1 Zapisywanie nowego kontaktu w książce telefonicznej

1. Naciśnij **MENU** → ▼▲ → **KSIĄZ TEL.**
2. Naciśnij **WYBIERZ** → ▼▲ → **DODAJ KONTAKT.**
3. Naciśnij **WYBIERZ** → Wprowadź numer.
 - Przyciski ▼▲ służą do przemieszczania kursora w prawo i w lewo.
 - W razie potrzeby usunięcia pojedynczej cyfry użyj przycisku **DELETE / COFNIJ**.
 - Naciśnięcie i przytrzymanie przycisku **DELETE** spowoduje skasowanie wszystkich wprowadzonych cyfr.
 - Naciśnij i przytrzymaj przycisk **PAUSE**, jeżeli potrzebujesz umieścić w numerze znak pauzy (będzie on wyświetlany jako **P**).
4. Naciśnij **NASTĘP**, aby wprowadzić teraz nazwę (np. imię i/lub nazwisko) kontaktu.
5. Wprowadź nazwę.
 - Przyciski ▼▲ służą do przemieszczania kursora w prawo i w lewo.
 - Aby wstawić spację, naciśnij klawisz **0**.
 - W razie potrzeby usunięcia pojedynczego wprowadzonego znaku użyj przycisku **DELETE / COFNIJ**.
 - Naciśnięcie i przytrzymanie przycisku **DELETE** spowoduje skasowanie wszystkich wprowadzonych znaków.
6. Naciśnij **ZACHOW**.

7.2 Zapisywanie w książce telefonicznej numeru z rejestru połączeń przychodzących lub listy wybranych numerów

W książce telefonicznej można zapisać dowolny numer znajdujący się na liście połączeń przychodzących lub numerów wybieranych.

1. Wprowadź numer. Naciśnij **ZACHOW**.

- Przyciski ▼▲ służą do przemieszczania kursora w prawo i w lewo.
- W razie potrzeby usunięcia pojedynczej cyfry użyj przycisku **DELETE / COFNIJ**.
- Naciśnięcie i przytrzymanie przycisku **DELETE** spowoduje skasowanie wszystkich wprowadzonych cyfr.
- Naciśnij i przytrzymaj przycisk **PAUSE**, jeżeli potrzebujesz umieścić w numerze znak pauzy (będzie on wyświetlany jako **P**).

2. Naciśnij **NASTEP**.

3. Wprowadź nazwę.

- Przyciski ▼▲ służą do przemieszczania kursora w prawo i w lewo.
- Aby wstawić spację, naciśnij klawisz **0**.
- W razie potrzeby usunięcia pojedynczego wprowadzonego znaku użyj przycisku **DELETE / COFNIJ**.
- Naciśnięcie i przytrzymanie przycisku **DELETE** spowoduje skasowanie wszystkich wprowadzonych znaków.

4. Naciśnij **ZACHOW**.

7.3 Przeglądanie książki telefonicznej

Zapisane w książce kontakty są posortowane alfabetycznie.

1. Naciśnij .

2. Naciśnij ▼▲.

- LUB -

1. Naciśnij **MENU** → ▼▲ → **KSIAZ TEL**

2. Naciśnij **WYBIERZ** → **PODGLAD**.

3. Naciśnij **WYBIERZ**

4. Naciśnij ▼▲.

7.4 Wybieranie, edycja i usuwanie numerów z książki telefonicznej

7.4.1 Wybieranie numeru zapisanego w książce telefonicznej

Książka telefoniczna pozwala w łatwy sposób wybrać dowolny zapisany w niej numer telefonu.

Aby nawiązać połączenie z numerem zapisanym w książce telefonicznej:

1. Wyszukaj w książce telefonicznej żądany kontakt.

2. Naciśnij .

7.4.2 Edycja kontaktu zapisanego w książce telefonicznej

1. Wyszukaj w książce telefonicznej żądany kontakt.

2. Naciśnij **EDYTUJ**. Wprowadź ewentualne zmiany w nazwie kontaktu.

- Przyciski ▼▲ służą do przemieszczania kursora w prawo i w lewo.
- W razie potrzeby usunięcia pojedynczej cyfry użyj przycisku DELETE lub **COFNIJ**.
- Naciśnięcie i przytrzymanie przycisku **DELETE** spowoduje skasowanie wszystkich wprowadzonych cyfr.
- Naciśnij i przytrzymaj przycisk **PAUSE**, jeżeli potrzebujesz umieścić w numerze znak pauzy (będzie on wyświetlany jako **P**).

3. Naciśnij **NASTĘP** i wprowadź ewentualne zmiany w numerze telefonu.

- Przyciski ▼▲ służą do przemieszczania kursora w prawo i w lewo.
- W razie potrzeby usunięcia pojedynczego wprowadzonego znaku użyj przycisku **DELETE** / **COFNIJ**.
- Naciśnięcie i przytrzymanie przycisku **DELETE** spowoduje skasowanie wszystkich wprowadzonych znaków.

4. Naciśnij **ZACHOW**.

7.4.3 Usuwanie kontaktu zapisanego w książce telefonicznej

Aby usunąć kontakt z książki:

1. Wyszukaj w książce telefonicznej żądany kontakt.

2. Naciśnij **DELETE**.

3. Wybierz **TAK**.

UWAGA

Po usunięciu kontaktu z książki telefonicznej nie można już go przywrócić.

7.5 Numery szybkiego wybierania

7.5.1 Przypisywanie kontaktów z książki telefonicznej do klawiszy szybkiego wybierania

Telefon pozwala przypisać 9 kontaktów z książki telefonicznej poszczególnym klawiszom klawiatury numerycznej, przekształcając je w tzw. numery szybkiego wybierania (0, 2-9). Skonfigurowane numery szybkiego wybierania są dostępne pod tymi samymi klawiszami na wszystkich zarejestrowanych w bazie słuchawkach.

Można skonfigurować maksymalnie 9 numerów szybkiego wybierania. Aby można było przypisać numer telefonu klawiszowi słuchawki jako numer szybkiego wybierania, należy go najpierw zapisać jako kontakt w książce telefonicznej.

1. Naciśnij **MENU** → ▼▲ → **KSIAZ TEL.**
2. Naciśnij **WYBIERZ** → ▼▲ → **SZYB WYBIER.**
3. Naciśnij **WYBIERZ** → ▼▲ → (Żądany klawisz numeryczny, któremu ma zostać przypisany dany numer).
4. Naciśnij **PRZYDZ.**
5. Naciśnij ▼▲ → (Wyszukaj w książce telefonicznej żądany kontakt).
6. Naciśnij **PRZYDZ.**

7.5.2 Przeglądanie numerów szybkiego wybierania

1. Naciśnij **MENU** → ▼▲ → **KSIAZ TEL.**
2. Naciśnij **WYBIERZ** → ▼▲ → **SZYB WYBIER.**
3. Naciśnij **WYBIERZ** → ▼▲.

7.5.3 Łączenie z numerem szybkiego wybierania

Gdy nie trwa połączenie, naciśnij i przytrzymaj klawisz numeryczny (0, 2-9), któremu uprzednio przypisany został kontakt, z którym chcesz się połączyć.

7.5.4 Wprowadzanie zmian w numerach szybkiego wybierania

1. Naciśnij **MENU** → ▼▲ → **KSIAZ TEL.**
2. Naciśnij **WYBIERZ** → ▼▲ → **SZYB WYBIER.**
3. Naciśnij **WYBIERZ** → ▼▲ → (Klawisz numeryczny, któremu przypisano numer szybkiego wybierania, który chcesz zmienić).
4. Naciśnij **WIDOK** → ▼▲ (Kontakt, który ma zostać przypisany wskazanemu przed chwilą klawiszowi).
5. Naciśnij **ZAMIEN**.
6. Wybierz **TAK**.

7.5.5 Usuwanie numeru szybkiego wybierania

1. Naciśnij **MENU** → ▼▲ → **KSIAZ TEL.**
2. Naciśnij **WYBIERZ** → ▼▲ → **SZYB WYBIER.**
3. Naciśnij **WYBIERZ** → ▼▲ → (Klawisz numeryczny, któremu przypisano numer szybkiego wybierania, który chcesz zmienić).
4. Naciśnij **DELETE / SKASUJ.**
5. Wybierz **TAK.**

UWAGA:

Usunięcie numeru szybkiego wybierania nie powoduje usunięcia przypisanego mu kontaktu z książki telefonicznej.

8. REJESTR POŁĄCZEŃ PRZYCHODZĄCYCH

8.1 Wyświetlanie informacji o dzwoniącym

Jeżeli wykupiono u operatora usługę prezentacji numeru dzwoniącego, numer ten pojawi się na wyświetlaczu słuchawki w momencie nadejścia połączenia. Jeżeli dzwoniący dzwoni z numeru zapisanego w książce telefonicznej, zamiast numeru zostanie wyświetlona nazwa danego kontaktu.

Telefon jest w stanie zapisać na liście połączeń przychodzących informacje o 50 ostatnio odebranych i nieodebranych połączeniach, w tym nie tylko numery, z których nadeszły, ale także ich daty i godziny.

UWAGA

Jeżeli numer telefonu liczy więcej niż 24 cyfry, nie zostanie on zapisany ani wyświetlony na liście połączeń przychodzących.

O połączeniach nieodebranych informuje komunikat **XX POL NIEODEBR**. Każde wyświetlenie kolejnego numeru oznaczonego jako **NOWY**, z którego pochodziło nieodebrane połączenie, powoduje zmniejszenie o jeden podawanej liczby nieodebranych połączeń. Wyświetlenie wszystkich nieodebranych połączeń powoduje zniknięcie informacji o ich liczbie. Każdy numer w rejestrze można wyświetlić, wybrać ponownie lub zapisać w książce telefonicznej. Zapisane w rejestrze numery są wyświetlane w odwróconym porządku chronologicznym.

8.1.1 Przeglądanie rejestru połączeń przychodzących

Rejestr połączeń przychodzących pozwala sprawdzić, kto dzwonił, z łatwością oddzwonić i zapisać nazwisko i numer dzwoniącego w książce telefonicznej. Jeżeli rejestr nie zawiera żadnych numerów, na wyświetlaczu słuchawki pojawi się komunikat **REJ POL PUSTY**.

1. Naciśnij **CID**.

2. Naciśnij **/**.

- **LUB** -

1. Naciśnij **MENU** → ▼▲ → **REJ POL**.

2. Naciśnij **WYBIERZ** → **PODGLAD**.

3. Naciśnij **WYBIERZ** .

4. Naciśnij **/**.

UWAGA

W trakcie przeglądania na wyświetlaczu jednej słuchawki, historia połączeń przychodzących jest niedostępna dla innych zarejestrowanych w tej samej bazie słuchawek. Próba jej wyświetlenia w tym czasie na ich wyświetlaczach spowoduje wyświetlenie komunikatu **NIEDOSTĘPNY W TEJ CHWILI**.

8.1.2 Wybieranie numerów zapisanych w rejestrze połączeń przychodzących

1. Wyszukaj w rejestrze połączeń przychodzących numer, z którym chcesz się połączyć.

2. Naciśnij  / .

8.1.3 Zapisywanie numerów z rejestru połączeń przychodzących w książce telefonicznej

Numery znajdujące się w rejestrze połączeń przychodzących można zapisać jedynie w lokalnej (**LOKAL**) książce telefonicznej.

1. Wyszukaj żądany numer w rejestrze połączeń przychodzących.

2. Naciśnij **ZACHOW**. W razie potrzeby wprowadź zmiany w numerze.

- Przyciski **▼▲** służą do przemieszczania kursora w prawo i w lewo.
- Jeżeli zechcesz usunąć pojedynczą cyfrę, użyj przycisku **DELETE** / **COFNIJ**.
- Naciśnięcie i przytrzymanie przycisku **DELETE** spowoduje skasowanie całego numeru.
- Naciśnij i przytrzymaj przycisk **PAUSE**, jeżeli potrzebujesz umieścić w numerze znak pauzy (będzie on wyświetlany jako **P**).

3. Naciśnij **NASTĘP**, by przejść do edycji nazwy kontaktu.

- Przyciski **▼▲** służą do przemieszczania kursora w prawo i w lewo.
- W razie potrzeby usunięcia pojedynczego wprowadzonego znaku użyj przycisku **DELETE** / **COFNIJ**.
- Naciśnięcie i przytrzymanie przycisku **DELETE** spowoduje skasowanie wszystkich wprowadzonych znaków.

4. Naciśnij **ZACHOW**.

UWAGI

- Próba zapisania w książce wpisu niezawierającego wymaganych informacji spowoduje wyświetlenie na wyświetlaczu słuchawki komunikatu **ZAPIS NIEMOZ**.
- Próba zapisania numeru już istniejącego w książce spowoduje zaś komunikat **NUMER JUZ ZAPISANE**.

8.1.4 Usuwanie pojedynczego wpisu z rejestru połączeń przychodzących

1. Wyszukaj żądany numer w rejestrze połączeń przychodzących.

2. Naciśnij **DELETE**.

8.1.5 Kasowanie całej zawartości rejestru połączeń przychodzących

1. Naciśnij **MENU** → ▼▲ → REJ POL.
2. Naciśnij **WYBIERZ** → ▼▲ → SKAS WSZY POL.
3. Naciśnij **WYBIERZ** .
4. Wybierz **TAK**.

8.1.6 Komunikaty rejestru połączeń przychodzących

Komunikat	Znaczenie
NAZWA ZASTRZ	Dzwoniący ukrył swoją nazwę.
NUMER ZASTRZ	Dzwoniący ukrył swój numer telefonu.
ROZM ZASTRZ	Dzwoniący ukrył swoją nazwę i numer telefonu.
NIEZNAN NAZWA	Nazwa dzwoniącego jest niedostępna.
NIEZNAN NUMER	Numer dzwoniącego jest niedostępny.
NIEZNAN ROZM	Brak dostępnych informacji o dzwoniącym.
DUZY DYSTANS lub L (przed numerem, z którego wykonano połączenie)	Rozmowa międzynarodowa.

9. SEKRETARKA AUTOMATYCZNA

Menu ekranowe słuchawki bezprzewodowej oferuje szereg poleceń i opcji, umożliwiających sprawną obsługę i konfigurowanie funkcji sekretarki automatycznej. Korzystając ze słuchawki, można włączać i wyłączać sekretarkę, konfigurować dźwiękowe powiadomienia o nowych wiadomościach i używane przez nie dzwonki, konfigurować powitanie i funkcję bieżącego odsłuchiwanie nagrywanych wiadomości, a także zmieniać liczbę dzwonek, po których sekretarka ma odbierać połączenia, zmieniać kod dostępu zdalnego do jej ustawień oraz maksymalną długość nagrywanych wiadomości.

9.1 Włączanie i wyłączanie funkcji sekretarki automatycznej

Aby sekretarka automatyczna działała, tj. odbierała połączenia przychodzące na lokalny numer telefoniczny i nagrywała wiadomości, należy ją najpierw włączyć. Należy pamiętać, że jeżeli operatora linii telefonicznej również oferuje usługę poczty głosowej, dzwoniący mogą również pozostawiać wiadomości na niej. Rozróżnienie między tymi dwoma systemami poczty głosowej omówiono niżej.

Jeżeli funkcja sekretarki jest wyłączona, zmiana któregokolwiek z jej ustawień automatycznie spowoduje jej włączenie, co zostanie potwierdzone na wyświetlaczu słuchawki komunikatem **POLACZENIA BĘDĄ ODEBRANE**.

Gdy sekretarka automatyczna jest włączona, na bazie telefonu świeci się wskaźnik **ANS ON**, a na wyświetlaczu słuchawki jest widoczny komunikat **ODP WL**.

Aby włączyć lub wyłączyć sekretarkę automatyczną:

Naciśnij na bazie przycisk **⏻/ANS ON/OFF**. Jej włączenie zostanie potwierdzone komunikatem: **POLACZENIA BĘDĄ ODEBRANE**. Na wyświetlaczu telefonu pojawi się komunikat **POLACZENIA BĘDĄ ODEBRANE**. Wyłączenie funkcji sekretarki automatycznej zostanie potwierdzone komunikatem: **POLACZENIA NIE BĘDĄ ODEBRANE**. Na wyświetlaczu telefonu pojawi się komunikat **POLACZENIA NIE BĘDĄ ODEBRANE**.

- LUB -

1. Naciśnij **MENU** → ▼▲ → **AUTOM SEKRET**.
2. Naciśnij **WYBIERZ** → ▼▲ → **ODP WL/WYL**.
3. Naciśnij **WYBIERZ** → ▼▲ → **WL/WYL**.
4. Naciśnij **USTAW**.

9.2 Powitanie poczty głosowej

Powitanie to komunikat poczty głosowej, który słyszy dzwoniący, gdy jego połączenie zostanie odebrane przez sekretarkę automatyczną.

9.2.1 Odtwarzanie powitania

1. Naciśnij **MENU** → ▼▲ → **AUTOM SEKRET**.
2. Naciśnij **WYBIERZ** → **ZAPOWIEDZ**.
3. Naciśnij **WYBIERZ** → ▼▲ → **ODP I NAGR / TYLKO ODPOW**.
4. Naciśnij **WYBIERZ**.
5. Naciśnij **ODTWORZ**.

9.2.2 Nagrywanie własnego powitania

Użytkownik może nagrać własne powitanie. Nie może ono być dłuższe niż 90 sekund ani krótsze niż dwie sekundy (powitanie krótsze niż 2 sekundy nie zostanie zapisane).

1. Naciśnij **MENU** → ▼▲ → **AUTOM SEKRET**.
2. Naciśnij **WYBIERZ** → **ZAPOWIEDZ**.
3. Naciśnij **WYBIERZ** → ▼▲ → **ODP I NAGR / TYLKO ODPOW**.
4. Naciśnij **WYBIERZ**.
5. Naciśnij **ZAPISZ**.
6. Zaczynij mówić po sygnale. Mów do mikrofonu.
7. Naciśnij **STOP**.

UWAGI

- Powiadomienie może mieć długość do 120 sekund.
- Telefon nie zapisuje powitań krótszych niż dwie sekundy.

9.2.3 Usuwanie powitania

1. Naciśnij **MENU** → ▼▲ → **AUTOM SEKRET**.
2. Naciśnij **WYBIERZ** → **ZAPOWIEDZ**.
3. Naciśnij **WYBIERZ** → ▼▲ → **ODP I NAGR / TYLKO ODPOW**.
4. Naciśnij **WYBIERZ**.
5. Naciśnij **ODTWORZ**.
6. Naciśnij **PRZYWR**.
7. Wybierz **TAK**.

9.3 Odtwarzanie wiadomości

Jeżeli w poczcie głosowej znajdują się zarówno nowe, jak i już odsłuchane wiadomości, można odtworzyć kolejno wszystkie nowe lub wszystkie odsłuchane. Podczas odtwarzania każdej wiadomości na wyświetlaczu wyświetlany jest numer, z którego dzwoniono i można oddzwonić do osoby, która ją pozostawiła.

Odsłuchiwanie wiadomości za pomocą bazy:

- Gdy nie trwa rozmowa, użyj przycisku ►/■/PLAY.

Opcje dostępne w trakcie odtwarzania:

- W razie potrzeby dostosowania głośności odtwarzania, użyj przycisków VOL-/VOL+.
- Naciśnij ►►/SKIP, gdy zechcesz przejść do następnej wiadomości.
- Naciśnij ◀◀/REPEAT, aby ponownie odtworzyć bieżącą wiadomość.
- Dwukrotne naciśnięcie przycisku ◀◀/REPEAT powoduje odtworzenie poprzedniej wiadomości.
- Naciśnięcie X/DELETE kasuje aktualnie odtwarzaną wiadomość.
- Naciśnięcie ►/■/STOP zatrzymuje odtwarzanie.

Odsłuchiwanie wiadomości za pomocą słuchawki:

1. Naciśnij MENU → ODTW WIADOM.
2. Naciśnij WYBIERZ

Jeżeli w poczcie głosowej znajdują się albo wyłącznie nowe, albo tylko stare wiadomości, zostaną one odtworzone automatycznie.

Jeżeli są wśród nich zarówno stare, jak i nowe wiadomości:

- Aby odtworzyć nowe wiadomości, naciśnij WYBIERZ.
- Aby odtworzyć już wcześniej odsłuchane wiadomości, naciśnij: ▼▲ → ODTW STARE WIAD → WYBIERZ.

Opcje dostępne w trakcie odtwarzania:

- W razie potrzeby dostosowania głośności odtwarzania, użyj przycisków VOL-/VOL+.
- Naciśnij POMIN, gdy zechcesz przejść do następnej wiadomości.
- Naciśnij POWTORZ, aby ponownie odtworzyć bieżącą wiadomość.
- Dwukrotne naciśnięcie przycisku POWTORZ spowoduje odtworzenie poprzedniej wiadomości.
- Klawisz  przełącza między trybem głośnomówiącym a słuchawką.
- Naciśnięcie DELETE skasuje aktualnie odtwarzaną wiadomość.
- Naciśnięcie OFF zatrzyma odtwarzanie.

UWAGA: Wiadomości poczty głosowej można odsłuchiwać tylko za pomocą jednej

słuchawki jednocześnie.

9.4 Usuwanie wszystkich odsłuchanych wiadomości

Za pomocą bazy:

1. Naciśnij **X/DELETE**.
2. Ponownie naciśnij **X/DELETE**.

Za pomocą słuchawki lub bazy:

1. Naciśnij **MENU** → ▼ ▲ → **AUTOM SEKRET**.
2. Naciśnij **WYBIERZ** → ▼ ▲ → **SKASUJ STARE**.
3. Naciśnij **WYBIERZ**.
4. Wybierz **TAK**.

UWAGA

Funkcja poczty głosowej pozwala kasować wyłącznie stare wiadomości, czyli tylko takie, które zostały już wcześniej w całości odsłuchane.

9.5 Nagrywanie i odtwarzanie notatek głosowych

Notatki to wiadomości głosowe przeznaczone dla samego użytkownika lub dla innych osób korzystających z tego samego telefonu. Notatki głosowe można nagrywać zarówno za pomocą słuchawki, jak i bazy. Nagrywa się je i usuwa w taki sam sposób, jak zwykłe wiadomości poczty głosowej.

Aby nagrać notatkę:

1. Naciśnij **MENU** → ▼ ▲ → **AUTOM SEKRET**.
2. Naciśnij **WYBIERZ** → ▼ ▲ → **NAGRAJ WIAD.**
3. Naciśnij **WYBIERZ**.
4. Zaczynaj mówić po sygnale. Mów do mikrofonu.
5. Gdy skończysz, naciśnij **STOP**, aby przerwać nagrywanie.

UWAGI

- Próba nagrania notatki, gdy brak już miejsca w pamięci telefonu, spowoduje wyświetlenie komunikatu **PAMIEC PELNA**.
- Każda notatka może mieć długość do 4 minut.
- Telefon nie zapisuje notatek krótszych niż dwie sekundy.

9.6 Ustawienia sekretarki automatycznej

Menu funkcji sekretarki automatycznej umożliwia zmianę ustawień trybu odbierania telefonów, odsłuchiwanie wiadomości podczas ich nagrywania, liczby sygnałów, po której połączenia ma odbierać sekretarka, dzwonka powiadomienia o nowych wiadomościach, kodu dostępu zdalnego i długości nagrań.



9.7 Tryb działania sekretarki automatycznej

Funkcja sekretarki automatycznej jest fabrycznie przełączona na tryb **ODP I NAGR**, umożliwiającą dzwoniącemu pozostawienie wiadomości głosowej. Można ją jednak przełączyć na tryb **TYLKO ODP**, w którym nie mają oni takiej możliwości. Usłyszą oni wówczas jedynie powitanie (informację głosową), zawierające np. prośbę o kontakt o późniejszej porze.

Aby wybrać lub zmienić tryb działania sekretarki automatycznej:

1. Naciśnij **MENU** → ▼▲ → **AUTOM SEKRET**.
2. Naciśnij **WYBIERZ** → ▼▲ → **UST SYST ODP**.
3. Naciśnij **WYBIERZ** → **TRYB ODPOW**.
4. Naciśnij **WYBIERZ** → ▼▲ → **ODP I NAGR / TYLKO ODPOW**.
5. Naciśnij **WYBIERZ**.

9.8 Bieżące odsłuchiwanie nagrywanych wiadomości

Baza telefonu pozwala odsłuchiwać wiadomości głosowe w trakcie ich nagrywania przez osoby dzwoniące. W trakcie odsłuchiwania nagrywanej wiadomości można odebrać połączenie, naciskając na telefonie przycisk  lub .

Aby wybrać lub zmienić tryb działania sekretarki automatycznej:

1. Naciśnij **MENU** → ▼▲ → **AUTOM SEKRET**.
2. Naciśnij **WYBIERZ** → ▼▲ → **UST SYST ODP**.
3. Naciśnij **WYBIERZ** → ▼▲ → **KONTROLA POL**.
4. Naciśnij **WYBIERZ** → ▼▲ → **WL / WYL**.
5. Naciśnij **USTAW**.

9.9 Liczba sygnałów

Jeżeli funkcja sekretarki automatycznej jest włączona, odbiera ona połączenia przychodzące po określonej w jej ustawieniach liczbie sygnałów: 2, 3, 4, 5 lub 6. Może też odbierać je w tzw. trybie oszczędzania czasu (**OSZCZ CZASU**): jeżeli jest on włączony, sekretarka odbierze połączenie po 2 sygnałach, jeżeli istnieją już nowe wiadomości, lub po 4, jeżeli żadne nie zostały jeszcze nagrane. Pozwala to odsłuchiwać nowe wiadomości, unikając przy tym dużych opłat za połączenia międzynarodowe w przypadku konieczności łączenia się z nią w trakcie podróży.

Aby ustawić liczbę dzwonek:

1. Naciśnij **MENU** → ▼▲ → **AUTOM SEKRET**.
2. Naciśnij **WYBIERZ** → ▼▲ → **UST SYST ODP**.
3. Naciśnij **WYBIERZ** → ▼▲ → **ILOSC DZWONKOW**.
4. Naciśnij **WYBIERZ** → ▼▲ → (Żądana liczba dzwonek).
5. Naciśnij **USTAW**.

UWAGA

Jeżeli jako liczbę dzwonek wybrano wartość 2 lub 3, funkcja informowania o numerze dzwoniącego (**ID DZWON**) może nie mieć wystarczająco dużo czasu, aby wyświetlić pełny zestaw informacji.

9.10 Kod dostępu zdalnego

Dostęp do sekretarki automatycznej z linii zewnętrznej jest chroniony za pomocą dwucyfrowego kodu zabezpieczającego. Znając go, można zmieniać jej ustawienia i odsłuchiwać wiadomości zdalnie za pomocą dowolnego telefonu z wybieraniem tonowym. Fabrycznie zaprogramowany kod dostępu zdalnego to 00. Kod można zmienić na dowolną liczbę od 00 do 99.

Aby zmienić kod dostępu zdalnego:

1. Naciśnij **MENU** → ▼▲ → **AUTOM SEKRET**.
2. Naciśnij **WYBIERZ** → ▼▲ → **UST SYST ODP**.
3. Naciśnij **WYBIERZ** → ▼▲ → **KOD DOSTEPU**.
4. Naciśnij **WYBIERZ**.
5. Wprowadź obowiązujący 2-cyfrowy kod (fabrycznie: **00**).
6. Za pomocą klawiatury numerycznej wprowadź żądany nowy, dwucyfrowy kod.
 - Przyciski ▼▲ służą do przemieszczania kursora w prawo i w lewo.
 - W razie potrzeby usunięcia pojedynczej cyfry użyj przycisku **DELETE** / **COFNIJ**.
 - Naciśnięcie i przytrzymanie przycisku **DELETE** spowoduje skasowanie wszystkich wprowadzonych cyfr.
7. Naciśnij **ZACHOW**.

9.11 Sygnał powiadomienia o wiadomościach

Jeżeli włączono powiadamianie dźwiękiem o nowych wiadomościach, baza będzie informować o nich wydawanymi co 10 sekund krótkimi sygnałami dźwiękowymi, dopóki wszystkie nie zostaną odsłuchane.

Aby zmienić ustawienia tej funkcji:

1. Naciśnij **MENU** → ▼ ▲ → **AUTOM SEKRET**.
2. Naciśnij **WYBIERZ** → ▼ ▲ → **UST SYST ODP**.
3. Naciśnij **WYBIERZ** → ▼ ▲ → **SYG DZW WIADOM**.
4. Naciśnij **WYBIERZ** → ▼ ▲ → **WL / WYL**.
5. Naciśnij **USTAW**.

UWAGI

- Nie można skonfigurować sygnału powiadamiania o nowych wiadomościach, jeżeli w danym momencie z funkcją automatycznej sekretarki łączy się inny telefon lub inna słuchawka.
- Sygnał powiadomienia o wiadomościach będzie emitowany jedynie jeżeli spełnione zostaną wszystkie poniższe warunki.
 - > Funkcja sekretarki automatycznej jest włączona.
 - > Włączono sygnał powiadamiania o wiadomościach.
 - > Istnieją nowe wiadomości.

9.11.1 Tymczasowe wyłączenie sygnału powiadamiania o wiadomościach

Jeżeli włączono powiadamianie dźwiękiem o nowych wiadomościach, baza będzie informować o nich wydawanymi co 10 sekund krótkimi sygnałami dźwiękowymi.

Naciśnięcie dowolnego przycisku bazy (za wyjątkiem przycisku /PAGE) tymczasowo je wyciszy.

9.12 Czas nagrywania

Można określić maksymalny dozwolony czas nagrywania pojedynczej wiadomości głosowej.

Aby zmienić ustawienia tej funkcji:

1. Naciśnij **MENU** → ▼ ▲ → **AUTOM SEKRET**.
2. Naciśnij **WYBIERZ** → ▼ ▲ → **UST SYST ODP**.
3. Naciśnij **WYBIERZ** → ▼ ▲ → **CZAS NAGR**.
4. Naciśnij **WYBIERZ** → ▼ ▲ → (Żądany czas nagrywania).
5. Naciśnij **USTAW**.

9.13 Sekretarka automatyczna i poczta głosowa

Telefon powiadamia zarówno o nowych wiadomościach głosowych nagrywanych przez jego własną funkcję sekretarki automatycznej, jak i o tych pozostawionych w usłudze poczty głosowej operatora (korzystanie z niej może niekiedy być odpłatne). Wiadomości nagrywane przez sekretarkę automatyczną telefonu oraz wiadomości pozostawione na poczcie głosowej operatora należą więc do dwóch różnych systemów. Każdy z nich w inny sposób powiadamia użytkowników o nowych wiadomościach.

Jeżeli na bazie telefonu i słuchawkach wyświetla się ikona  i komunikat **XX NOWE WIAD**, oznacza to, że pojawiły się nowe wiadomości na wbudowanej sekretarce automatycznej telefonu. Aby je odsłuchać, należy użyć przycisku

▶/■/PLAY/STOP na bazie.

Jeżeli na bazie i słuchawkach pojawi się ikona  i komunikat **NOWA WIAD GL**, oznacza to nowe wiadomości w poczcie głosowej operatora. Aby je odsłuchać, przeważnie należy połączyć się z podanym przez operatora numerem poczty głosowej, a następnie uwierzytelnić się, np. wprowadzając odany przez operatora kod PIN.

Niektórzy operatorzy łączą w pakiecie z pocztą głosową inne usługi, np. obsługę połączeń oczekujących. Może to niekiedy powodować brak powiadomienia o nowej poczcie głosowej. Więcej informacji o dostępnych usługach można uzyskać bezpośrednio od operatora.

Aby korzystać z poczty głosowej operatora zamiast z funkcji sekretarki automatycznej, należy wyłączyć tę ostatnią w ustawieniach telefonu. Aby korzystać wyłącznie z funkcji sekretarki automatycznej, a nie z poczty głosowej operatora, należy skontaktować się z operatorem i wyłączyć tę usługę.

9.13.1 Jednoczesne korzystanie z funkcji sekretarki automatycznej i poczty głosowej operatora

Można też używać funkcji sekretarki automatycznej i poczty głosowej operatora jednocześnie. W tym celu należy tak skonfigurować funkcję sekretarki, aby odbierała połączenia, zanim odbierze je usługa poczty głosowej operatora, co opisano niżej. Po wskazówki na temat konfiguracji ustawień poczty głosowej należy zwrócić się do operatora. W przypadku równoległego korzystania z obu tych systemów, jeżeli nadejdzie kolejne połączenie w momencie, gdy linia jest zajęta lub sekretarka automatyczna nagrywa akurat nową wiadomość, drugi dzwoniący zyska możliwość pozostawienia wiadomości na poczcie głosowej operatora.

Aby oba systemy sprawnie współdziałały, sekretarkę automatyczną należy skonfigurować tak, aby odbierała połączenia co najmniej dwa sygnały wcześniej, niż poczta głosowa operatora. Jeżeli np. operator przekierowuje nieodebrane połączenie do swojej usługi poczty głosowej po sześciu sygnałach, w ustawieniach sekretarki automatycznej należy ustawić odbieranie już po czterech sygnałach. Niektórzy operatorzy programują włączanie się poczty głosowej po określonej liczbie sekund zamiast dzwonek. W takim przypadku przy konfiguracji funkcji sekretarki w ustawieniach telefonu należy założyć, że każdy sygnał odpowiada sześciu sekundom

oczekiwania na odebranie połączenia.

9.13.2 Pojemność pamięci wiadomości

Sekretarka automatyczna może nagrać i zapisać maksymalnie 99 wiadomości. Pojedyncza wiadomość może trwać do 3 minut, zależnie od ustawień czasu nagrywania. Łączna pojemność pamięci przeznaczonej na przechowywanie powitań i notatek głosowych odpowiada ok. 15 minutom nagrań. Rzeczywista długość nagrań zależy od charakterystyki poszczególnych wiadomości. Nagrane wiadomości można dowolną liczbę razy przesłuchiwać, dopóki nie zostaną usunięte.

9.13.3 Podpowiedzi głosowe

Sekretarka automatyczna prowadzi użytkownika przez procedury konfiguracji bazy, odtwarzania wiadomości, ustawieniami dostępu zdalnego i nagrywania powitania za pomocą podpowiedzi głosowych.

9.13.4 Odsłuchiwanie nagrywanych za pomocą bazy i słuchawki

Aby odsłuchać połączenie za pomocą bazy:

Jeżeli funkcja sekretarki automatycznej i funkcja odsłuchiwania wiadomości w trakcie nagrywania są włączone, wiadomości nagrywane po odebraniu połączenia przez sekretarkę automatyczną można na żywo odsłuchiwać za pomocą bazy.

Opcje dostępne w trakcie odsłuchiwania nagrywanej wiadomości:

- Użyj przycisków **VOL+ / VOL-**, aby wyregulować głośność odsłuchu.
- Jeżeli funkcja odsłuchiwania jest wyłączona, naciśnięcie **VOL+** chwilowo ją włączy.
- Naciśnij **▶/■/PLAY/STOP**, aby chwilowo włączyć lub wyłączyć odsłuchiwanie.

Aby odsłuchać połączenie za pomocą słuchawki:

Jeżeli funkcja sekretarki automatycznej jest włączona i trwa właśnie nagrywanie wiadomości, naciśnięcie przycisku **EKRAN** włączy jej bieżące odsłuchiwanie za pomocą słuchawki i wyświetli na jej wyświetlaczu numer dzwoniącego. Jeżeli nie wykupiono u operatora usługi identyfikacji numerów dzwoniących, na wyświetlaczu pojawi się zamiast tego komunikat **POL PRZYCH**.

Opcje dostępne w trakcie odsłuchiwania nagrywanej wiadomości:

- Użyj przycisków **VOL+ / VOL-**, jeżeli zechcesz wyregulować głośność odsłuchu.
- Klawisz  przełącza między trybem głośnomówiącym a słuchawką.

UWAGA

Odsłuchiwanie nagrywanych wiadomości za pomocą bazy działa niezależnie od ich odsłuchiwania za pomocą słuchawki.

9.13.5 Przechwytywanie połączeń

Gdy dzwoniący nagrywa akurat wiadomość na sekretarce automatycznej, można przerwać jej nagrywanie i odebrać połączenie, aby rozpocząć rozmowę z dzwoniącym. W tym celu należy nacisnąć przycisk .

9.14 Dostęp zdalny

Do sekretarki automatycznej można też uzyskać dostęp zdalnie, dzwoniąc na własny numer telefonu z dowolnego telefonu obsługującego wybieranie tonowe.

9.14.1 Zdalny dostęp do funkcji sekretarki automatycznej

1. Wybierz swój własny numer telefonu za pomocą dowolnego telefonu z wybieraniem tonowym.
2. Gdy sekretarka zacznie odtwarzać powitanie, wprowadź 2-cyfrowy kod dostępu zdalnego (fabrycznie: **00**).
3. Możesz też użyć poleceń sterujących (zob. niżej **Polecenia sterujące przy dostępie zdalnym**).
4. Rozłącz się lub naciśnij klawisz **8**, gdy zechcesz zakończyć połączenie i zapisać wszystkie nieusunięte wiadomości.

9.14.2 Polecenia sterujące przy dostępie zdalnym

- 1** Naciśnij, aby odsłuchać wszystkie wiadomości.
- 2** Naciśnij, aby odsłuchać tylko nowe wiadomości.
- 3** Naciśnij, aby usunąć aktualnie odtwarzaną wiadomość.
- 33** Dwukrotne naciśnięcie spowoduje usunięcie wszystkich starych wiadomości.
- 4** Naciśnij, aby ponownie odtworzyć bieżącą wiadomość.
- 5** Naciśnięcie zatrzymuje odtwarzanie.
- * 5** Naciśnij, aby wyświetlić listę dostępnych zdalnie poleceń.
- 6** Naciśnij, aby przejść do odtwarzania następnej wiadomości.
- * 7** Naciśnij, aby nagrać nowe powitanie.
- 8** Naciśnij, aby zakończyć połączenie.
- 0** Włącza i wyłącza automatyczną sekretarkę.

UWAGI

- Jeżeli po wprowadzeniu kodu dostępu zdalnego nie zostanie naciśnięty żaden klawisz, funkcja odtworzy wszystkie nowe wiadomości. Jeżeli brak nowych wiadomości, odtworzy wszystkie już wcześniej odsłuchane.
- Po odtworzeniu nowych wiadomości zostaną podane dostępne opcje menu. Nienaciśnięcie żadnego klawisza przez kolejne 20 sekund automatycznie spowoduje zakończenie połączenia.
- Wydanie polecenia wyłączenia sekretarki automatycznej spowoduje, że po 10 sygnałach będzie odtwarzany komunikat: „Please enter your remote access code” („Wprowadź kod dostępu zdalnego”).
- Jeżeli brak w pamięci miejsca na nowe wiadomości, po 10 sygnałach oczekiwania funkcja sekretarki automatycznej odtworzy komunikat, „Memory is full. Enter the remote access code” („Pamięć jest pełna. Wprowadź kod dostępu zdalnego”).

10. ROZWIĄZYWANIE PROBLEMÓW TECHNICZNYCH

W przypadku napotkania trudności w obsłudze telefonu prosimy o wypróbowanie poniższych wskazówek.

Problem	Rozwiązania
Telefon nie działa.	<ul style="list-style-type: none">• Sprawdź, czy prawidłowo zainstalowano i naładowano akumulatory. Zalecamy ustawianie słuchawki z powrotem w bazie po każdej rozmowie.• Sprawdź, czy zasilacz jest prawidłowo i stabilnie podłączony do ściennego gniazdka zasilającego.• Upewnij się, że przewód telefoniczny jest prawidłowo podłączony jednym końcem do gniazda w bazie telefonu, a drugim - do ściennego gniazdka telefonicznego.• Odłącz kabel zasilający od bazy. Odczekaj ok. 15 sekund, po czym podłącz go ponownie. Poczekaj ok. minuty na ponowne zsynchronizowanie się bazy ze słuchawką.• Wyjmij i ponownie zainstaluj akumulatory. Jeżeli to nie pomoże, konieczny może być zakup nowego akumulatora.• Odłącz bazę od gniazda telefonicznego i podłącz do niego inny, działający telefon. Jeżeli także i on nie działa, oznacza to prawdopodobnie, że wadliwe jest gniazdko, okablowanie linii telefonicznej lub wystąpiła awaria usługi po stronie operatora. Skontaktuj się z operatorem.
Na wyświetlaczu widoczna jest ikona niskiego stanu baterii.	<ul style="list-style-type: none">• Umieść słuchawkę w bazie i poczekaj, aż akumulatory się naładuje.• Wyjmij akumulatory, po czym zainstaluj go ponownie. Korzystaj z telefonu aż do pełnego rozładowania, po czym umieść słuchawkę w bazie i poczekaj, aż akumulatory całkowicie się naładuje.• Jeżeli powyższe zabiegi nie rozwiążą problemu, wymień akumulatory na fabrycznie nowy.
Nie udaje się naładować akumulatora w słuchawce.	<ul style="list-style-type: none">• Upewnij się, że słuchawka jest prawidłowo ustawiona w gnieździe bazy.• Wyjmij akumulatory, po czym zainstaluj je z powrotem i umieść słuchawkę w bazie, aby go naładować. Pełne ładowanie może potrwać do 16 godzin.• Zakup nowy akumulatory.

Problem	Rozwiązania
<p>W trakcie rozmowy telefonicznej występują zakłócenia. Gdy używam słuchawki, nie słyszę rozmówcy, rozmówca nie słyszy mnie lub połączenia są często przerywane.</p>	<ul style="list-style-type: none"> • Słuchawka może znajdować się poza zasięgiem bazy. Prowadząc rozmowy, spróbuj znajdować się bliżej bazy. • Jeżeli na tej samej linii telefonicznej korzystasz również z usługi szerokopasmowego łącza internetowego (DSL), konieczne jest zainstalowanie filtra DSL między bazą a ściennym gniazdkiem telefonicznym. Filtr eliminuje powodowane przez usługę DSL zakłócenia i problemy z identyfikacją dzwoniącego. Więcej informacji na temat filtrów DSL uzyskasz u dostawcy usługi dostępu do internetu. • Zakłócenia mogą być także powodowane przez urządzenia elektryczne, w tym inne telefony bezprzewodowe, podłączone do tego samego obwodu elektrycznego, co baza opisywanego tu telefonu. Spróbuj oddalić urządzenie podejrzane o powodowanie zakłóceń od bazy telefonu lub podłącz bazę do innego gniazdka. • Inne działające urządzenia elektroniczne mogą zakłócać pracę telefonu bezprzewodowego. Wybierając miejsce instalacji telefonu postaraj się, aby znajdował się on jak najdalej od takich urządzeń, jak: rutery bezprzewodowe, radiodbiorniki, wieże radiowe, wieże przekaźnikowe, telefony komórkowe, telefony cyfrowe, domofony, kamery i inne elementy instalacji antywłamaniowych, telewizory, magnetowidy, komputery osobiste, urządzenia kuchenne i inne telefony bezprzewodowe. • Jeżeli telefon jest podłączony razem z modemem lub listwą antyprzebieciową, należy spróbować podłączyć go (lub dany modem lub listwę) do innego gniazdka. Jeżeli to nie rozwiąże problemu, spróbuj zwiększyć odległość między telefonem a modemem, podłączając go do innej listwy antyprzebieciowej. • Sprawne działanie telefonu bezprzewodowego zależy od miejsca ustawienia jego bazy: aby uzyskać najlepszą jakość sygnału, należy ją zainstalować w centralnie położonym miejscu domu lub biura, daleko od ścian i innych masywnych przeszkód. Często poprawę można uzyskać już przez samo ustawienie jej nieco wyżej. • Odłącz bazę od gniazdka telefonicznego i podłącz do niego działający telefon przewodowy. Jeżeli jakość połączenia także i przy użyciu takiego telefonu będzie słaba, oznacza to prawdopodobnie, że wadliwe jest gniazdko, okablowanie linii

Problem	Rozwiązania
	<p>telefonicznej lub wina leży po stronie operatora. W celu uzyskania pomocy technicznej skontaktuj się z operatorem (połączenie z nim może być odpłatne).</p> <ul style="list-style-type: none"> • Jeżeli inne telefony w tym samym mieszkaniu lub biurze wykazują podobny problem, jego źródło tkwi w okablowaniu linii telefonicznej lub po stronie operatora. W celu uzyskania pomocy technicznej skontaktuj się z operatorem (połączenie z nim może być odpłatne).
<p>Nie słychać gongu w momencie naciśnięcia przycisku dzwонka domofonu.</p>	<ul style="list-style-type: none"> • Sprawdź, czy w module domofonu prawidłowo zainstalowano dwie nowe baterie typu AA. • W momencie naciskania przycisku domofonu znajdujący się na nim wskaźnik LED powinien migać. Jeżeli tak się nie dzieje, prawdopodobnie wyczerpały się zainstalowane w domofonie baterie. Należy je w takim przypadku wymienić. • Upewnij się, że domofon został prawidłowo zarejestrowany w bazie. • Upewnij się, że słuchawka znajduje się w zasięgu sygnału i działa prawidłowo. • Sprawdź, czy w ustawieniach słuchawki nie wyciszono sygnału gongu. • Jeżeli moment naciśnięcia przycisku domofonu zbiegnie się z nadejściem połączenia przychodzącego, słuchawka nie zareaguje na to pierwsze zdarzenie. • Jeżeli w połączeniu biorą równocześnie udział trzy słuchawki lub większa ich liczba, transmisja strumienia wideo z kamery domofonu będzie wyłączona. • Jeżeli zainstalowano więcej niż jeden moduł domofonu i trwa transmisja obrazu wideo z jednego z nich, nie będzie ona w tym czasie dostępna w drugim. Strumień wideo może być przesyłany tylko przez jeden moduł domofonu na raz. • Jeżeli żadna z powyższych wskazówek nie pozwoli rozwiązać problemu, należy spróbować wyrejestrować wszystkie urządzenia z bazy, po czym zarejestrować je ponownie.

Problem	Rozwiązania
Uniwersalna procedura rozwiązywania problemów ze sprzętem elektronicznym:	<p>Jeżeli telefon nie działa prawidłowo, odłóż słuchawkę, ustawiając ją w bazie. Jeżeli telefon nadal nie działa prawidłowo, wykonaj poniższe czynności (zachowując ich kolejność):</p> <ul style="list-style-type: none"> • Odłącz kabel zasilający od bazy. • Wyjmij akumulatorek ze słuchawki. • Odczekaj kilka minut, po czym z powrotem podłącz bazę do gniazdka zasilającego. • Z powrotem zainstaluj akumulatorek w słuchawce i umieść słuchawkę w bazie. • Poczekaj, aż słuchawka nawiąże połączenie z bazą. Może to potrwać około minuty.

Opisany tu telefon nie jest wyposażony w przewód uziemiający. Może to być przyczyną niedostępności niektórych funkcji w przypadku korzystania z lokalnej centrali telefonicznej. W takim przypadku należy zwrócić się o pomoc do podmiotu odpowiedzialnego za zainstalowaną w mieszkaniu lub biurze sieć teleinformatyczną.

11. GWARANCJA I RĘKOJMIA

GWARANCJA NA PRODUKT VTECH

Szanowny Kliencie, dziękujemy Ci za zakup telefonu marki VTech. Treść dotyczącej go gwarancji zamieściliśmy w witrynie internetowej plphones.vtech.com, w której należy zarejestrować nabyty telefon. Na mocy obowiązującego prawa telefon jest również objęty 2-letnią rękojmią sprzedawcy. W przypadku wystąpienia problemów technicznych w ciągu 2 lat od zakupu produktu należy więc skontaktować się telefonicznie lub przez e-mail z działem obsługi gwarancyjnej sprzedawcy produktu.

Gwarancja rozszerzona

Prosimy o zachowanie kopii dowodu zakupu. Będzie ona potrzebna w przypadku zwrotu produktu jego sprzedawcy.

1. Jeżeli problem z produktem wystąpi po upływie 2 lat od jego zakupu, lecz przed upływem 5 lat od jego daty: Ważność rękojmi jest uzależniona od zarejestrowania opisanego tu produktu w ciągu 30 dni od zakupu w witrynie producenta pod adresem: plphones.vtech.com.
2. Gwarancja rozszerzona nie obejmuje: baterii i akumulatorów, kabli, szkód wyrządzonych przez zwierzęta, szkód spowodowanych upadkiem, wodą lub promieniami słonecznymi.

Dziękujemy!

12. ZGODNOŚĆ I CERTYFIKATY

Niniejszy analogowy telefon bezprzewodowy (DECT) spełnia podstawowe wymagania zawarte w Dyrektywie R&TTE 1999/5/WE w sprawie urządzeń radiowych i końcowych urządzeń telekomunikacyjnych i nadaje się do podłączania i użytkowania w państwie członkowskim wskazanym na jego bazie i/lub opakowaniu.

Z deklaracją zgodności dotyczącą przedmiotowego produktu można zapoznać się pod adresem plphones.vtech.com.

Symbol CE potwierdza zgodność niniejszego telefonu z powyższą dyrektywą.



13. ZALECENIA DOTYCZĄCE PIELĘGNACJI I KONSERWACJI

Dbaj o swój telefon

- Ten telefon bezprzewodowy zawiera zaawansowane części elektroniczne i wymaga ostrożnego i delikatnego traktowania.
- Chroń telefon przed wstrząsami i uderzeniami.
- Zawsze powoli i ostrożnie odkładaj słuchawkę.
- Zachowaj oryginalne opakowanie; przyda się, jeżeli kiedykolwiek zajdzie potrzeba transportu lub wysyłki telefonu.

Chroń telefon przed wodą

- Zamoczenie telefonu może doprowadzić do jego trwałego uszkodzenia. Nie wolno używać słuchawki na zewnątrz budynków w deszczową pogodę ani dotykać jej mokrymi rękami. Nie wolno ustawiać bazy telefonu w pobliżu zlewu, umywalki, wanny ani kabiny prysznicowej.

Burze z wyładowaniami atmosferycznymi

- Burze z piorunami mogą niekiedy powodować nagłe przepięcia w sieci elektrycznej, grożące uszkodzeniem podłączonych do niej urządzeń. Dla własnego bezpieczeństwa, używając sprzęt elektroniczny w trakcie burzy należy zachować dużą ostrożność.

Czyszczenie telefonu

- Obudowa telefonu jest wykonana z wytrzymałego plastiku i powinna zachować doskonały wygląd przez wiele lat użytkowania. Do pielęgnacji jej powierzchni wolno używać wyłącznie ściereczki nieznacznie zwilżonej wodą lub łagodnym mydłem.
- Nie wolno używać nadmiernie mokrych ściereczek, polewać telefonu wodą ani używać jakiegokolwiek rodzaju rozpuszczalników.

UWAGA!

Należy pamiętać, że urządzenia elektryczne mogą powodować groźne obrażenia, jeżeli ulegną zamoczeniu, zanurzeniu w wodzie lub zostaną ustawione na mokrej powierzchni. Jeżeli baza telefonu wpadnie do wody,

NIE WOLNO PRÓBOWAĆ WYJMOWAĆ JEJ Z WODY ZANIM UPRZEDNIO NIE ODŁĄCZY SIĘ JEJ ZASILACZA OD GNIAZDKA ZASILAJĄCEGO. Odłączywszy zasilacz od gniazdka, należy wyjąć urządzenie z wody, delikatnie pociągając za suchą część odłączonego od sieci elektrycznej zasilacza.

OSTROŻNIE!

**INSTALACJA BATERII LUB AKUMULATORKA
NIEWŁAŚCIWEGO TYPU GROZI WYBUCEM.
ZUŻYTE AKUMULATORKI I BATERIE NALEŻY
ZUTYLIZOWAĆ ZGODNIE ZE WSKAZÓWKAMI ICH
PRODUCENTA.**

TECH TELECOMMUNICATIONS LTD.

Spółka Grupy VTECH.

Wszystkie prawa zastrzeżone. Copyright © VTech Telecommunications Ltd. 2015
Wersja 1.0. 12/15.

Producent zastrzega sobie prawo zmiany danych technicznych i funkcji opisanego tu produktu bez uprzedzenia. Nie ponosi też odpowiedzialności za ewentualne błędy i nieścisłości tej instrukcji,

