

**vtech**<sup>®</sup>

## INSTRUKCJA OBSŁUGI



**MS1100-T**

[plphones.vtech.com](http://plphones.vtech.com)

# 1. WAŻNE ZALECENIA DOTYCZĄCE BEZPIECZEŃSTWA

Przy korzystaniu z telefonu należy zawsze przestrzegać kilku podstawowych środków ostrożności, służących ochronie przed pożarem, porażeniem prądem i obrażeniami. W szczególności:

1. Należy uważnie i ze zrozumieniem przeczytać tę instrukcję.
2. Należy przestrzegać wszystkich ostrzeżeń i poleceń umieszczonych na produkcie.
3. Przed przystąpieniem do czyszczenia produktu należy odłączyć go od gniazdka zasilającego. Nie wolno używać płynnych ani rozpylanych środków czyszczących. Do pielęgnacji wolno używać wyłącznie lekko wilgotnej ściereczki.
4. Nie wolno używać tego produktu w pobliżu wody (np. wanny, zlewu kuchennego, basenu).
5. Nie wolno umieszczać telefonu w miejscach bezpośrednio nasłonecznionych ani bardzo zimnych. Nie wolno zbliżać telefonu do źródeł ciepła, np. grzejników, kuchenek itp.
6. Nie wolno przeciążać ściennych gniazdek zasilających ani przedłużaczy, gdyż grozi to pożarem i porażeniem prądem.
7. W wymienionych niżej sytuacjach należy niezwłocznie odłączyć urządzenie od gniazdka zasilającego i przekazać w celu naprawy firmie VTech lub dystrybutorowi jej produktów:
  - Uszkodzenie kabla zasilającego lub jego wtyczki.
  - Nieprawidłowe działanie urządzenia mimo postępowania zgodnie z instrukcją obsługi.
  - Jeżeli urządzenie uległo upadkowi lub jego obudowa uległa uszkodzeniu w inny sposób.
  - Jeżeli urządzenie zauważalnie zmieniło swoją wydajność lub inne parametry pracy.
8. Należy unikać używania telefonu przewodowego w trakcie burzy z wyładowaniami, gdyż stwarza to pewne niewielkie ryzyko porażenia prądem w wyniku uderzenia błyskawicy.
9. Nie wolno używać telefonu w celu zgłoszenia wycieku gazu, nie oddalwszy się uprzednio poza obszar zagrożony jego wybuchem.
10. Wolno używać wyłącznie fabrycznie załączonych do niniejszego produktu akumulatorów NiMH! Podane czasy działania telefonu na zasilaniu z akumulatora dotyczą akumulatorów o standardowej pojemności.
11. Stosowanie innych typów baterii niż wyszczególnione oraz baterii jednorazowych jest niebezpieczne, gdyż grozi to powstawaniem zakłóceń i może spowodować uszkodzenie urządzenia. Producent nie ponosi odpowiedzialności za szkody wynikłe z niestosowania się do powyższego zalecenia.
12. Nie wolno używać ładowarek innych producentów. Mogą one spowodować uszkodzenie akumulatorów.
13. Akumulatorki należy zainstalować z zachowaniem prawidłowej biegunowości.

14. Nie wolno wystawiać akumulatorów na działanie zbyt wysokich temperatur, np. przez umieszczanie ich w miejscach bezpośrednio nasłonecznionych lub narażanie na kontakt z ogniem.

## WYMÓG PRAWDŁOWEJ UTYLIZACJI

1. Obecność na produkcie symbolu przekreślonego pojemnika na śmieci oznacza, że urządzenie to jest objęte wymogami Dyrektywy 2002/96/WE.
2. Wszystkie produkty elektryczne i elektroniczne oraz baterie i akumulatory muszą być utylizowane odrębnie od ogólnych odpadów gospodarczych za pośrednictwem specjalnych punktów zbiórki wskazanych przez władze centralne lub lokalne.
3. Prawidłowa utylizacja zużytych urządzeń i baterii przyczynia się do ograniczania negatywnego wpływu odpadów na środowisko i zdrowie ludzkie.



Więcej szczegółowych informacji na temat utylizacji zużytych urządzeń i baterii można uzyskać w urzędzie gminy lub miasta, od lokalnej firmy zajmującej się wywozem odpadów lub w sklepie, w którym zakupiono dany sprzęt.

Wszelkie pytania dotyczące przygotowania do pracy lub obsługi opisanego tu produktu prosimy kierować do naszego działu obsługi klienta.

## DANE TECHNICZNE ZASILACZA

<b>Zasilacz sieciowy bazy i ładowarki</b>	VTech (Qingyuan) Plastics & Electronics Co. Ltd., model: VT04EEU06045, prąd wejściowy: przemienny (AC) 100-240 V, 50/60 Hz 150 mA, prąd wyjściowy: stały (DC) 6 V, 450 mA (wtyczka europejska).  Shenzhen Ruijing Industrial Co. Ltd., model : RJ-AS060450E002, prąd wejściowy: przemienny (AC) 100-240V AC 50/60Hz 150mA, prąd wyjściowy: stały (DC) 6 V, 450 mA (wtyczka europejska).
<b>Akumulatory</b>	2 akumulatory AAA, typ NiMH, pojemność 600 mAh.

Urządzenia podłączane do gniazdek zasilających należy instalować w ich pobliżu w miejscach gwarantujących w razie potrzeby ich szybkie i łatwe odłączenie od gniazdka.

## 2. PRZYGOTOWANIE TELEFONU DO UŻYTKOWANIA

### 2.1 Zawartość zestawu

Opakowanie zawiera następujące elementy:

- 1 słuchawka
- 1 baza
- 1 zasilacz bazy
- 1 kabel telefoniczny
- 2 akumulatorki NiMH typu AAA
- 1 instrukcja obsługi

### 2.2 Podłączanie bazy

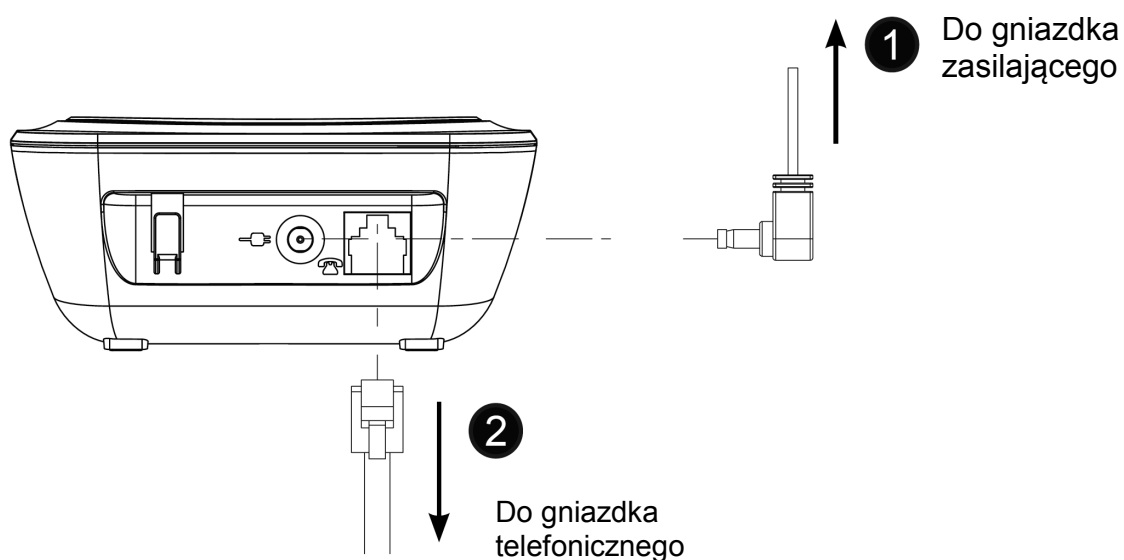

#### **UWAGA!**

- Używaj wyłącznie zasilacza fabrycznie załączonego do niniejszego produktu.

## 2.3 Instalacja i ładowanie akumulatorów słuchawki

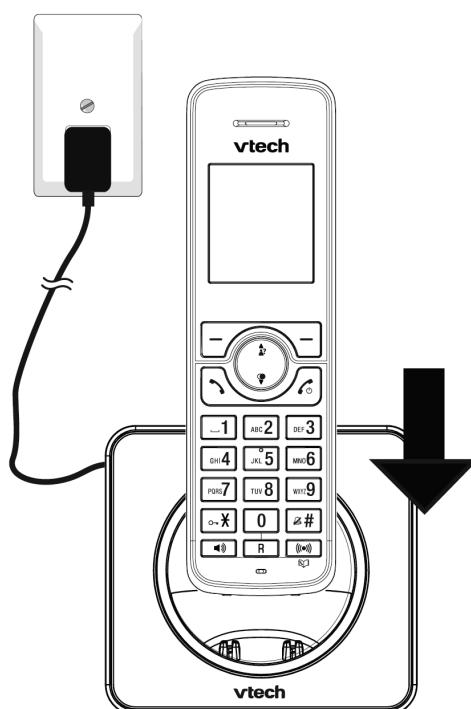
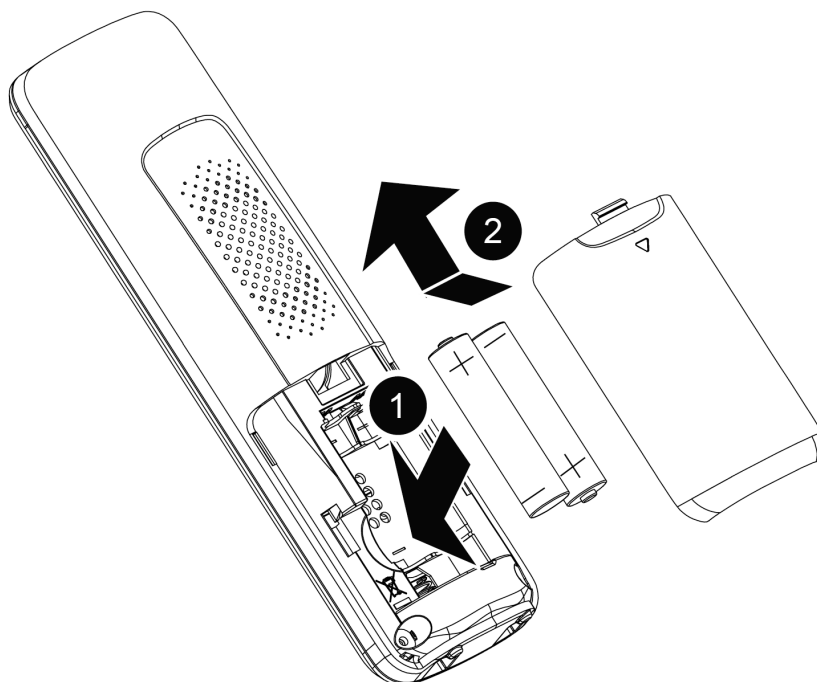

### **UWAGA:**

- Jeżeli słuchawka ma być przez dłuższy czas nieużywana, należy wyjąć z niej akumulatory, aby uchronić ją przed wyciekami elektrolitu.

## 3. POZNAJ SWÓJ TELEFON

### 3.1 Słuchawka

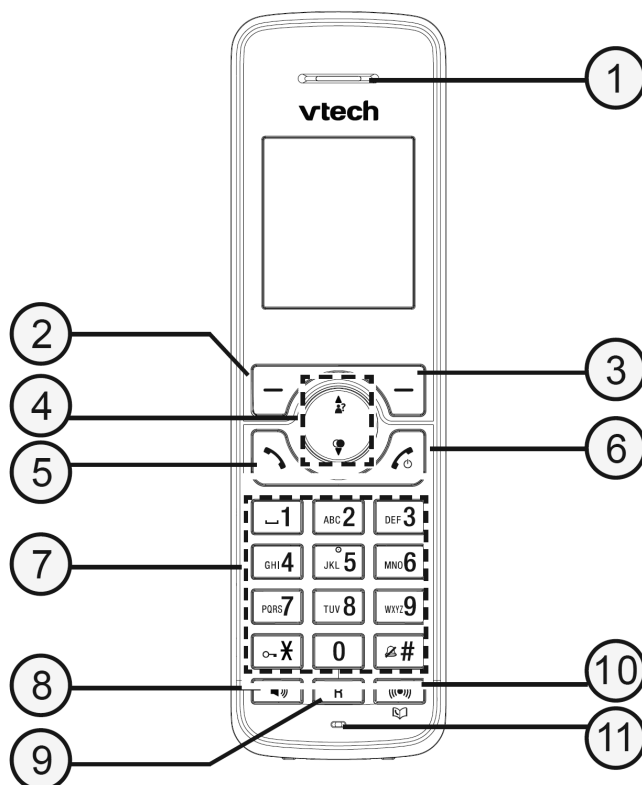

1. GŁOŚNIK
2. LEWY KLAWISZ FUNKCYJNY (WSTECZ / KASUJ / INTERKOM)
3. PRAWY KLAWISZ FUNKCYJNY (MENU / OK)
4. KLAWISZE NAWIGACYJNE:  
▲? W GÓRĘ / LISTA OSTATNIO WYBIERANYCH NUMERÓW / GŁOŚNIEJ  
▼ W DÓŁ / LISTA POŁĄCZEŃ / CISZEJ
5. POŁĄCZ / ODBIERZ
6. ROZŁĄCZ / ANULUJ / WSTECZ
7. KLAWIATURA ALFANUMERYCZNA, \* (GWIAZDKA), # (KRZYŻYK)
8. (Speaker icon) TRYB GŁOŚNOMÓWIĄCY
9. R (FLASH)
10. ((•)) WZMOCNIENIE DŹWIĘKU
11. MIKROFON

## 3.2 Zawartość menu

Gdy nie trwa rozmowa:

1. Naciśnij **Menu**.
2. Użyj przycisków ▲/▼ , aby przewinąć menu do żądanej opcji.
3. Naciśnij **OK** lub **Opcje** , aby potwierdzić wybór zaznaczonej opcji.

- LUB -

Naciśnij **Powrót**, jeżeli chcesz powrócić do poprzedniego ekranu.

- LUB -

Naciśnij  , aby powrócić do trybu bezczynności.

Ks. tel.	Blokada poł.	Budzik	Audio
Wszystkie kont.	Czarna lista	Alarm 1	Ust. dzw.
VIP	Ustawienia	Alarm 2	Sygna. dzw.
Dla konkretnego kontaktu w książce:		Alarm 3	
Numer telefonu		Alarm 4	
Dodaj do VIP		Alarm 5	
Usuń z VIP			
Zobacz wpis			
Edytuj wpis			
Usuń wpis			
Usuń wszystko			
Pojemność			
Szybkie wyb.			

Ustawienia	Lista połączeń
Data i czas	Dla konkretnej pozycji rejestru:
Wyświetlacz	Szczegóły
Słuchawka	Usuń wpis
Baza	Usuń wszystko
	Numer telefonu
	Zapisz numer
	Dod. do cz. lis.

## 4. KORZYSTANIE Z TELEFONU

### 4.1 Włączanie i wyłączanie słuchawki

Naciśnij i przytrzymaj .

### 4.2 Wykonywanie połączeń

Wprowadź numer telefonu. Naciśnij  / .

### 4.3 Odbieranie połączeń przychodzących

Naciśnij  / .

- LUB -

Jeżeli włączono funkcję **Aut. odp.** (zob. pkt 6.5.2):

Podnieś słuchawkę.

### 4.4 Regulacja głośności w słuchawce

W trakcie rozmowy naciśnij  / .

### 4.5 Funkcja wzmocnienia dźwięku

W trakcie rozmowy naciśnij .

### 4.6 Kończenie połączeń

Naciśnij .

- LUB -

Odlóż słuchawkę, stawiając ją z powrotem w bazie.

### 4.7 Włączanie/wyłączanie dzwonka słuchawki

Naciśnij i przytrzymaj  .



### 4.8 Włączanie/wyłączanie blokady klawiatury

Naciśnij i przytrzymaj  .



## 4.9 Ponowne wybieranie numerów





### 4.9.1 Ponowne wybieranie ostatniego numeru z listy ostatnio wybieranych numerów

1. Naciśnij .
2.  → (żądana pozycja).
3. Naciśnij .



#### **UWAGA**

Jeżeli na liście nie ma ani jednego numeru, na wyświetlaczu pojawi się komunikat „Pusta lista”.

### 4.9.2 Zapisywanie wybranego wcześniej numeru w książce telefonicznej

1. Naciśnij .
2.  → (żądana pozycja).
3. Naciśnij **Opcje** →  → **Zapisz numer**.
4. Naciśnij **OK** → Wprowadź nazwę.
5. Naciśnij **OK** → Wprowadź ewentualne zmiany w numerze.
6. Naciśnij **OK** →  (żądana melodia).
7. Naciśnij **OK**.

### 4.9.3 Usuwanie wcześniej wybranego numeru z listy

1. Naciśnij .
2.  → (żądana pozycja).
3. Naciśnij **Opcje** →  → Usuń wpis.
4. Naciśnij **OK**.
5. Naciśnij **Tak**.

### 4.9.4 Usuwanie wcześniej wybranych numerów z listy

1. Naciśnij .
2. Naciśnij **Opcje** →  → Usuń wszystko.
3. Naciśnij **OK**.
4. Naciśnij **Tak**.

## 5. KSIĄŻKA TELEFONICZNA

### 5.1 Zapisywanie numerów w książce telefonicznej

1. Naciśnij **Menu** → **Ks. tel.**.
2. Naciśnij **OK** → **Wszystkie kont.**.

#### **UWAGA**

Jeżeli na liście nie ma ani jednej pozycji, na wyświetlaczu pojawi się komunikat „**EMPTY**” (Pusta).

3. Naciśnij **OK** → ▲/▼ → **<Nowy wpis>**.
4. Naciśnij **OK** → Wprowadź nazwę.
5. Naciśnij **OK** → Wprowadź numer.
6. Naciśnij **OK** → ▲/▼ (żądana melodia).
7. Naciśnij **OK** .

### 5.2 Wybieranie numeru zapisanego w książce telefonicznej

1. Naciśnij **Menu** → **Ks. tel.**.
2. Naciśnij **OK** → **Wszystkie kont.**.
3. Naciśnij **OK** → ▲/▼ → (żądanym wpis).
4. Aby wybrać ten numer, naciśnij ↘ / ▶.

### 5.3 Edycja wpisu w książce telefonicznej

1. Naciśnij **Menu** → **Ks. tel.**.
2. Naciśnij **OK** → **Wszystkie kont.**.
3. Naciśnij **OK** → (żądanym wpis).
4. Naciśnij **Opcje** → ▲/▼ → **Edytuj wpis**.
5. Naciśnij **OK** → Wprowadź ewentualne zmiany w nazwie.
6. Naciśnij **OK** → Wprowadź ewentualne zmiany w numerze.
7. Naciśnij **OK** → ▲/▼ (żądana melodia).
8. Naciśnij **OK** .

## 5.4 Usuwanie pojedynczego wpisu z książki telefonicznej

1. Naciśnij **Menu** → **Ks. tel.**
2. Naciśnij **OK** → **Wszystkie kont.**
3. Naciśnij **OK** → ▲/▼ → (żądany wpis).
4. Naciśnij **Opcje** → ▲/▼ → **Usuń wpis.**
5. Naciśnij **OK** .
6. Naciśnij **Tak** .

## 5.5 Usuwanie wszystkich wpisów z książki telefonicznej

1. Naciśnij **Menu** → **Ks. tel.**
2. Naciśnij **OK** → **Wszystkie kont.**
3. Naciśnij **Opcje** → ▲/▼ → **Usuń wszystko.**
4. Naciśnij **OK** .
5. Naciśnij **Tak** .

## 5.6 Sprawdzanie zapelnienia książki telefonicznej

1. Naciśnij **Menu** → **Ks. tel.**
2. Naciśnij **OK** → **Wszystkie kont.**
3. Naciśnij **Opcje** → ▲/▼ → **Pojemność.**
4. Naciśnij **OK** .
5. Naciśnij **Powrót** .

## 5.7 Dodawanie kontaktów z książki telefonicznej do listy VIP

1. Naciśnij **Menu** → **Ks. tel.**
2. Naciśnij **OK** → **Wszystkie kont.**
3. Naciśnij **OK** → (żądany wpis).
4. Naciśnij **Opcje** → ▲/▼ → **Dodaj do VIP.**
5. Naciśnij **OK** .

## 5.8 Przypisywanie klawiszy szybkiego wybierania kontaktom z książki telefonicznej

1. Naciśnij **Menu** → **Ks. tel.**.
2. Naciśnij **OK** → **Wszystkie kont.**.
3. Naciśnij **OK** → (żądany wpis).
4. Naciśnij **Opcje** → ▲/▼ → **Szybkie wyb.**.
5. Naciśnij **OK** → ▲/▼ → (klawisz 2 - klawisz 9).
6. Dwa razy naciśnij **OK**.

## 5.9 Wybieranie numeru przypisanego do klawisza szybkiego wybierania

- Gdy nie trwa połączenie, naciśnij i przytrzymaj klawisz szybkiego wybierania (od 2 do 9), któremu wcześniej przypisano żądany numer.

## 6. USTAWIENIA TELEFONU

### 6.1 Budzik

#### 6.1.1 Włączanie/wyłączanie alarmu budzika

1. Naciśnij **Menu** → ▲/▼ → **Budzik**.
2. Naciśnij **OK** → ▲/▼ → (żądany alarm).
3. Naciśnij **OK** → ▲/▼ → **Włączenie**.
4. Naciśnij **OK** → ▲/▼ → **Włącz / Wyłącz**.
5. Naciśnij **OK** .

#### 6.1.2 Ustawianie godziny budzenia

1. Naciśnij **Menu** → ▲/▼ → **Budzik**.
2. Naciśnij **OK** → ▲/▼ → (żądany alarm).
3. Naciśnij **OK** → ▲/▼ → **Godzina**.
4. Naciśnij **OK** → Wprowadź godzinę.
5. Naciśnij **OK** → **Jednorazowy / Dzienny / Pon do pt / Pon do sb / Sb do nd**.
6. Naciśnij **OK** → ▲/▼ → **Drzemka włączona / Drzemka wyłączona**.

#### 6.1.3 Wybór melodii budzika

1. Naciśnij **Menu** → ▲/▼ → **Budzik**.
2. Naciśnij **OK** → ▲/▼ → (żądany alarm).
3. Naciśnij **OK** → ▲/▼ → **Melodia**.
4. Naciśnij **OK** → ▲/▼ (żądana melodia).
5. Naciśnij **OK** .

## 6.2 Dźwięki dzwonka

### 6.2.1 Ustawianie melodii dzwonka dla połączeń przychodzących

1. Naciśnij **Menu** → ▲/▼ → **Audio**.
2. Naciśnij **OK** → ▲/▼ → **Ust. dzw.**.
3. Naciśnij **OK** → ▲/▼ → **Poł. zewn.**.
4. Naciśnij **OK** → ▲/▼ (żądana melodia).
5. Naciśnij **OK**.

### 6.2.2 Ustawianie melodii dzwonka dla wewnętrznych połączeń przychodzących

1. Naciśnij **Menu** → ▲/▼ → **Audio**.
2. Naciśnij **OK** → ▲/▼ → **Ust. dzw.**.
3. Naciśnij **OK** → ▲/▼ → **Poł. wewn.**.
4. Naciśnij **OK** → ▲/▼ (żądana melodia).
5. Naciśnij **OK**.

### 6.2.3 Ustawienia głośności dzwonka

1. Naciśnij **Menu** → ▲/▼ → **Audio**.
2. Naciśnij **OK** → ▲/▼ → **Ust. dzw.**.
3. Naciśnij **OK** → ▲/▼ → **Głośność**.
4. Naciśnij **OK** → ▲/▼ → (żądaną poziom głośności).
5. Naciśnij **OK**.

### 6.2.4 Ustawienia dźwięków ostrzegawczych

1. Naciśnij **Menu** → ▲/▼ → **Audio**.
2. Naciśnij **OK** → ▲/▼ → **Sygna. dzw.**.
3. Naciśnij **OK** → ▲/▼ → **Dźwięk klawiszy / Dzw. potwierdzenia / Słaba bateria/ Brak zasięgu**.
4. Naciśnij **OK** → ▲/▼ → **Włącz / Wyłącz**.
5. Naciśnij **OK**.

## 6.3 Ustawienia daty i czasu

### 6.3.1 Ustawianie formatu daty

1. Naciśnij **Menu** → ▲/▼ → **Ustawienia**.
2. Naciśnij **OK** → **Data i czas**.
3. Naciśnij **OK** → ▲/▼ → **Format daty**.
4. Naciśnij **OK** → ▲/▼ → **DD.MM.RRRR/ MM.DD.RRRR**.
5. Naciśnij **OK**.

### 6.3.2 Ustawianie formatu godziny

1. Naciśnij **Menu** → ▲/▼ → **Ustawienia**.
2. Naciśnij **OK** → **Data i czas**.
3. Naciśnij **OK** → **Format czasu**.
4. Naciśnij **OK** → ▲/▼ → **12 godzin/ 24 godziny**.
5. Naciśnij **OK**.

### 6.3.3 Ustawianie godziny/daty

1. Naciśnij **Menu** → ▲/▼ → **Ustawienia**.
2. Naciśnij **OK** → **Data i czas**.
3. Naciśnij **OK** → ▲/▼ → **Ust. godz./datę**.
4. Naciśnij **OK** → **Wprowadź godzinę**.
5. Naciśnij **OK** → **Wpisz datę**.
6. Naciśnij **OK**.

## 6.4 Wyświetlacz

### 6.4.1 Ustawianie zestawu kolorów

1. Naciśnij **Menu** → ▲/▼ → **Ustawienia**.
2. Naciśnij **OK** → **Wyświetlanie**.
3. Naciśnij **OK** → **Sch. kol.**.
4. Naciśnij **OK** → ▲/▼ → (żądany zestaw kolorów).
5. Naciśnij **OK** .

### 6.4.2 Ustawianie nazwy słuchawki

1. Naciśnij **Menu** → ▲/▼ → **Ustawienia**.
2. Naciśnij **OK** → **Wyświetlanie**.
3. Naciśnij **OK** → ▲/▼ → **Nazwa słuch.**.
4. Naciśnij **OK** → Wprowadź ewentualne zmiany w nazwie.
5. Naciśnij **OK** .

### 6.4.3 Ustawianie wygaszacza ekranu

1. Naciśnij **Menu** → ▲/▼ → **Ustawienia**.
2. Naciśnij **OK** → **Wyświetlanie**.
3. Naciśnij **OK** → ▲/▼ → **Wyg. ekranu**.
4. Naciśnij **OK** → ▲/▼ → (żądany wygaszacz ekranu).
5. Naciśnij **OK** .

### 6.4.4 Ustawianie jasności

1. Naciśnij **Menu** → ▲/▼ → **Ustawienia**.
2. Naciśnij **OK** → **Wyświetlanie**.
3. Naciśnij **OK** → ▲/▼ → **Jasność**.
4. Naciśnij **OK** → ▲/▼ → (żądana jasność).
5. Naciśnij **OK** .



## 6.4.5 Ustawienia podświetlenia ekranu

1. Naciśnij **Menu** → ▲/▼ → **Ustawienia**.
2. Naciśnij **OK** → **Wyświetlanie**.
3. Naciśnij **OK** → ▲/▼ → **Podśw. ekranu**.
4. Naciśnij **OK** → ▲/▼ → **Włącz / Przyciemnienie / Wyłącz**.
5. Naciśnij **OK**.

## 6.5 Ustawienia słuchawki

### 6.5.1 Ustawienia języka

1. Naciśnij **Menu** → ▲/▼ → **Ustawienia**.
2. Naciśnij **OK** → ▲/▼ → **Słuchawka**.
3. Naciśnij **OK** → ▲/▼ → **Język**.
4. Naciśnij **OK** → ▲/▼ → (żądany język).
5. Naciśnij **OK**.

### 6.5.2 Ustawienia prostego odbierania

1. Naciśnij **Menu** → ▲/▼ → **Ustawienia**.
2. Naciśnij **OK** → ▲/▼ → **Słuchawka**.
3. Naciśnij **OK** → ▲/▼ → **Aut. odp.**.
4. Naciśnij **OK** → ▲/▼ → **Włącz / Wyłącz**.
5. Naciśnij **OK**.

### 6.5.3 Przywracanie słuchawce ustawień fabrycznych

1. Naciśnij **Menu** → ▲/▼ → **Ustawienia**.
2. Naciśnij **OK** → ▲/▼ → **Słuchawka**.
3. Naciśnij **OK** → ▲/▼ → **Res. słuch.**.
4. Naciśnij **OK** → Wprowadź PIN (fabrycznie: **0000**).
5. Naciśnij **OK**.
6. Naciśnij **Tak**.

## 6.6 Ustawienia bazy

### 6.6.1 Ustawianie długości czasu flash

1. Naciśnij **Menu** → ▲/▼ → **Ustawienia**.
2. Naciśnij **OK** → ▲/▼ → **Baza**.
3. Naciśnij **OK** → **Czas błysku**.
4. Naciśnij **OK** → ▲/▼ → **Krótki / Średni / Długi**.
5. Naciśnij **OK** .

### 6.6.2 Ustawienia trybu wybierania

1. Naciśnij **Menu** → ▲/▼ → **Ustawienia**.
2. Naciśnij **OK** → ▲/▼ → **Baza**.
3. Naciśnij **OK** → ▲/▼ → **Tr. wyb. nr**.
4. Naciśnij **OK** → ▲/▼ → **Tonacja / Impulsy**.
5. Naciśnij **OK** .

### 6.6.3 Ustawienia kodu dostępu centralki telefonicznej

1. Naciśnij **Menu** → ▲/▼ → **Ustawienia**.
2. Naciśnij **OK** → ▲/▼ → **Baza**.
3. Naciśnij **OK** → ▲/▼ → **Dostęp PBX**.
4. Naciśnij **OK** → ▲/▼ → **Wprowadź jedną cyfrę (zwykle 9)**.
5. Naciśnij **OK** .

### 6.6.4 Ustawianie zasięgu ECO

1. Naciśnij **Menu** → ▲/▼ → **Ustawienia**.
2. Naciśnij **OK** → ▲/▼ → **Baza**.
3. Naciśnij **OK** → ▲/▼ → **Zakr. w tr. ECO**.
4. Naciśnij **OK** → ▲/▼ → **Połowa zakresu / Pełen zakres**.
5. Naciśnij **OK** .

### 6.6.5 Zmiana systemowego kodu PIN

1. Naciśnij **Menu** → ▲/▼ → **Ustawienia**.
2. Naciśnij **OK** → ▲/▼ → **Baza**.
3. Naciśnij **OK** → ▲/▼ → **Zmień PIN**.
4. Naciśnij **OK** → Wprowadź stary (obowiązujący) kod PIN (fabrycznie: **0000**).
5. Naciśnij **OK** → Wprowadź nowy kod PIN.
6. Naciśnij **OK** → Ponownie wprowadź ten sam nowy kod PIN.
7. Naciśnij **OK** .

### 6.6.6 Przywracanie słuchawce ustawień fabrycznych

1. Naciśnij **Menu** → ▲/▼ → **Ustawienia**.
2. Naciśnij **OK** → ▲/▼ → **Baza**.
3. Naciśnij **OK** → ▲/▼ → **Res. słuch..**
4. Naciśnij **OK** → Wprowadź PIN (fabrycznie: **0000**).
5. Naciśnij **OK** .
6. Naciśnij **Tak** .

# 7. WYŚWIETLANIE INFORMACJI O DZWONIĄCYM

## 7.1 Lista połączeń

Warunkiem dostępności tej funkcji jest wykupienie usługi identyfikacji numeru dzwoniącego u operatora telefonii.

## 7.2 Zapisywanie numerów z listy połączeń w książce telefonicznej

1. Naciśnij  ▼ .
2. ▲/▼ → (żądany wpis).
3. Naciśnij **Opcje** → ▲/▼ → **Zapisz numer**.
4. Naciśnij **OK** → Wprowadź nazwę.
5. Naciśnij **OK** → Wprowadź ewentualne zmiany w numerze.
6. Naciśnij **OK** → ▲/▼ (żądana melodia).
7. Naciśnij **OK** .

## 7.3 Usuwanie pojedynczego wpisu z listy połączeń



1. Naciśnij  ▼ .
2. ▲/▼ → (żądany wpis).
3. Naciśnij **Opcje** → ▲/▼ → **Usuń wpis**.
4. Naciśnij **OK** .
5. Naciśnij **Tak** .

## 7.4 Usuwanie wszystkich wpisów z listy połączeń







1. Naciśnij  ▼ .
2. Naciśnij **Opcje** → ▲/▼ → **Usuń wszystko**.
3. Naciśnij **OK** .
4. Naciśnij **Tak**.

## 7.5 Wybieranie numeru zapisanego w książce telefonicznej

1. Naciśnij  ▼ .
2. ▲/▼ → (żądany wpis).

3. Aby wybrać ten numer, naciśnij  / .

## 7.6 Zapisywanie pojedynczego numeru z listy połączeń na czarnej liście

1. Naciśnij  .
2. / → (żądany wpis).
3. Naciśnij **Opcje** → / → **Dod. do cz. lis..**
4. Naciśnij **OK** → Wprowadź nazwę.
5. Naciśnij **OK** → Wprowadź ewentualne zmiany w numerze.
6. Naciśnij **OK**.

## 8. BLOKADA POŁĄCZEŃ

Wykupienie u operatora usługi identyfikacji numerów przychodzących pozwoli skorzystać z funkcji blokowania połączeń, która będzie automatycznie odrzucać określone połączenia przychodzące, jeżeli pochodzą z numerów dodanych wcześniej do czarnej listy. Można także włączyć blokowanie wszystkich połączeń lub wszystkich za wyjątkiem połączeń z numerów znajdujących się na tzw. liście VIP.

Telefon nie będzie sygnalizować dzwonieniem połączeń przychodzących z numerów blokowanych.

### 8.1 Wybór trybu blokowania

1. Naciśnij **Menu** → ▲/▼ → **Blokada poł..**
2. Naciśnij **OK** → ▲/▼ → **Ustawienia.**
3. Naciśnij **OK** → **Tryb blok..**
4. Naciśnij **OK** → ▲/▼ → **Blok. wsz. / Zezwól VIP / Blok. cz. lis. / Wył..**
5. Naciśnij **OK** → **Zawsze wł. / Czasowo.**
6. Naciśnij **OK** .

#### **UWAGI**

Wybór opcji **Wył.** w kroku 4 zakończy procedurę konfiguracji.

Wybór opcji **Czasowo** w kroku 5 spowoduje konieczność określenia przedziału czasu.

### 8.2 Umieszczanie numerów na czarnej liście

1. Naciśnij **Menu** → ▲/▼ → **Blokada poł..**
2. Naciśnij **OK** → **Czarna lista.**
3. Naciśnij **OK** → **Nowy wpis.**
4. Naciśnij **OK** → Wprowadź nazwę.
5. Naciśnij **OK** → Wprowadź numer.
6. Naciśnij **OK** .

### 8.3 Edycja numeru na czarnej liście

1. Naciśnij **Menu** → ▲/▼ → **Blokada poł..**
2. Naciśnij **OK** → **Czarna lista.**
3. Naciśnij **OK** → (żądany wpis).
4. Naciśnij **Opcje** → ▲/▼ → edytuj wpis.
5. Naciśnij **OK** → Wprowadź nazwę.
6. Naciśnij **OK** → Wprowadź numer.
7. Naciśnij **OK** .

## 8.4 Usuwanie pojedynczego numeru z czarnej listy

1. Naciśnij **Menu** → ▲/▼ → **Blokada poł.**
2. Naciśnij **OK** → **Czarna lista.**
3. Naciśnij **OK** → (żądany wpis).
4. Naciśnij **Opcje** → ▲/▼ → **Usuń wpis.**
5. Naciśnij **OK** .
6. Naciśnij **Tak** .

## 8.5 Usuwanie wszystkich numerów z czarnej listy

1. Naciśnij **Menu** → ▲/▼ → **Blokada poł.**
2. Naciśnij **OK** → **Czarna lista.**
3. Naciśnij **OK** .
4. Naciśnij **Opcje** → ▲/▼ → **Usuń wpis.**
5. Naciśnij **OK** .
6. Naciśnij **Tak** .

## 8.6 Blokowanie połączeń określonego rodzaju

1. Naciśnij **Menu** → ▲/▼ → **Blokada poł.**
2. Naciśnij **OK** → ▲/▼ → **Ustawienia.**
3. Naciśnij **OK** → ▲/▼ → **Typ rozmowy.**
4. Naciśnij **OK** → ▲/▼ → **Wstrzymane/ Międzyn. / Niedostępne / Automat tel..**
5. Naciśnij **OK** → ▲/▼ → **Włącz / Wyłącz.**
6. Naciśnij **OK** .



## 9. ROZWIĄZYWANIE PROBLEMÓW TECHNICZNYCH

Problem	Rozwiązania
<b>Telefon nie działa.</b>	<ul style="list-style-type: none"><li>• Sprawdź, czy w słuchawce zainstalowano akumulatorki i czy zostały one prawidłowo naładowane. Zalecamy ustawianie słuchawki z powrotem w bazie po każdej rozmowie.</li><li>• Wyjmij akumulatorki, po czym zainstaluj je z powrotem i umieść słuchawkę w bazie, aby je naładować. Pełne ładowanie może potrwać do 16 godzin. Jeżeli to nie rozwiąże problemu, zakup nowe akumulatorki.</li><li>• Sprawdź, czy zasilacz bazy jest prawidłowo podłączony do ściennego gniazdka elektrycznego i czy gniazdko to nie wymaga przypadkiem włączenia osobnym włącznikiem.</li><li>• Upewnij się, że przewód telefoniczny jest prawidłowo podłączony jednym końcem do gniazda w bazie telefonu, a drugim - do ściennego gniazdka telefonicznego.</li></ul>
<b>Uniwersalna procedura rozwiązywania problemów ze sprzętem elektronicznym:</b>	<p>Jeżeli telefon nie działa prawidłowo, odłóż słuchawkę, ustawiając ją w bazie. Jeżeli telefon nadal nie działa prawidłowo, wykonaj poniższe czynności (zachowując ich kolejność):</p> <ul style="list-style-type: none"><li>• Odłącz kabel zasilający od bazy.</li><li>• Wyjmij akumulatorki ze słuchawki.</li><li>• Odczekaj kilka minut, po czym z powrotem podłącz bazę do gniazdka zasilającego.</li><li>• Z powrotem zainstaluj baterie w słuchawce i umieść słuchawkę w bazie.</li><li>• Poczekaj, aż słuchawka nawiąże połączenie z bazą. Może to potrwać około minuty.</li></ul>

# 10. GWARANCJA I RĘKOJMIA

## GWARANCJA NA PRODUKT VTECH

Szanowny Kliencie, dziękujemy Ci za zakup telefonu marki VTech. Treść dotyczącej go gwarancji zamieściliśmy w witrynie internetowej **plphones.vtech.com**, w której należy zarejestrować nabyty telefon. Na mocy obowiązującego prawa telefon jest również objęty 2-letnią rękojmią sprzedawcy. W przypadku wystąpienia problemów technicznych w ciągu 2 lat od zakupu produktu należy więc skontaktować się telefonicznie lub przez e-mail z działem obsługi gwarancyjnej sprzedawcy produktu.

### Gwarancja rozszerzona

Prosimy o zachowanie kopii dowodu zakupu. Będzie ona potrzebna w przypadku zwrotu produktu jego sprzedawcy.

1. Jeżeli problem z produktem wystąpi po upływie 2 lat od jego zakupu, lecz przed upływem 5 lat od jego daty: Ważność rękojmi jest uzależniona od zarejestrowania opisanego tu produktu w ciągu 30 dni od zakupu w witrynie producenta pod adresem: **plphones.vtech.com**.
2. Gwarancja rozszerzona nie obejmuje: baterii i akumulatorów, kabli, szkód wyrządzonych przez zwierzęta, szkód spowodowanych upadkiem, wodą lub promieniami słonecznymi.

Dziękujemy!

## 11. ZGODNOŚĆ I CERTYFIKATY

Niniejszy analogowy telefon bezprzewodowy (DECT) spełnia podstawowe wymagania zawarte w Dyrektywie R&TTE 1999/5/WE w sprawie urządzeń radiowych i końcowych urządzeń telekomunikacyjnych i nadaje się do podłączania i użytkowania w państwie członkowskim wskazanym na jego bazie i/lub opakowaniu.

Z deklaracją zgodności dotyczącą przedmiotowego produktu można zapoznać się pod adresem **plphones.vtech.com**.

Symbol CE potwierdza zgodność niniejszego telefonu z powyższą dyrektywą.



## 12. ZALECENIA DOTYCZĄCE PIELEGNACJI I KONSERWACJI

### Dbaj o swój telefon

- Ten telefon bezprzewodowy zawiera zaawansowane części elektroniczne i wymaga ostrożnego i delikatnego traktowania.
- Chroń telefon przed wstrząsami i uderzeniami.
- Zawsze powoli i ostrożnie odkładaj słuchawkę.
- Zachowaj oryginalne opakowanie; przyda się, jeżeli kiedykolwiek zajdzie potrzeba transportu lub wysyłki telefonu.

### Chroń telefon przed wodą

- Zamoczenie telefonu może doprowadzić do jego trwałego uszkodzenia. Nie wolno używać słuchawki na zewnątrz budynków w deszczową pogodę ani dotykać jej mokrymi rękami. Nie wolno ustawiać bazy telefonu w pobliżu zlewu, umywalki, wanny ani kabiny prysznicowej.

### Burze z wyładowaniami atmosferycznymi

- Burze z piorunami mogą niekiedy powodować nagłe przepięcia w sieci elektrycznej, grożące uszkodzeniem podłączonych do niej urządzeń. Dla własnego bezpieczeństwa, używając sprzęt elektroniczny w trakcie burzy należy zachować dużą ostrożność.

### Czyszczenie telefonu

- Obudowa telefonu jest wykonana z wytrzymałego plastiku i powinna zachować doskonały wygląd przez wiele lat jego użytkowania. Do pielęgnacji jej powierzchni wolno używać wyłącznie ściereczki nieznacznie zwilżonej wodą lub łagodnym mydłem.
- Nie wolno używać nadmiernie mokrych ściereczek, polewać telefonu wodą ani używać jakiegokolwiek rodzaju rozpuszczalników.

#### **UWAGA!**

Należy pamiętać, że urządzenia elektryczne mogą powodować groźne obrażenia, jeżeli ulegną zamoczeniu, zanurzeniu w wodzie lub zostaną ustawione na mokrej powierzchni. W przypadku wypadnięcia bazy telefonu do wody **NIE WOLNO PRÓBOWAĆ WYJMOWAĆ JEJ Z WODY ZANIM UPRIEDNIO NIE ODŁĄCZY SIĘ JEJ ZASILACZA OD GNIAZDKA ZASILAJĄCEGO**. Odłączywszy zasilacz od gniazdka, należy wyjąć urządzenie z wody, delikatnie pociągając za suchą część odłączonego od sieci elektrycznej zasilacza.

#### **OSTROŻNIE!**

**INSTALACJA BATERII LUB AKUMULATORA NIEWŁAŚCIWEGO TYPU GROZI WYBUCEM. ZUŻYTE AKUMULATORY NALEŻY ZUTYLIZOWAĆ ZGODNIE ZE WSKAZÓWKAMI ICH PRODUCENTA.**

**VTECH TELECOMMUNICATIONS LTD.**

**Spółka Grupy VTECH.**

Wszystkie prawa zastrzeżone. Producent zastrzega sobie prawo do wprowadzania zmian w opisanym tu produkcie bez uprzedzenia.

Copyright © VTech Telecommunications Ltd. 2015 Wersja 1.0. 02/16.

