

**vtech**<sup>®</sup>

## INSTRUKCJA OBSŁUGI



LS1500-B

[plphones.vtech.com](http://plphones.vtech.com)

# 1. WAŻNE ZALECENIA DOTYCZĄCE BEZPIECZEŃSTWA

Przy korzystaniu z telefonu należy zawsze przestrzegać kilku podstawowych środków ostrożności, służących ochronie przed pożarem, porażeniem prądem i obrażeniami. W szczególności:

1. Należy uważnie i ze zrozumieniem przeczytać tę instrukcję.
2. Należy przestrzegać wszystkich ostrzeżeń i poleceń umieszczonych na produkcie.
3. Przed przystąpieniem do czyszczenia produktu należy odłączyć go od gniazdka zasilającego. Nie wolno używać płynnych ani rozpylanych środków czyszczących. Do pielęgnacji wolno używać wyłącznie lekko wilgotnej ściereczki.
4. Nie wolno używać tego produktu w pobliżu wody (np. wanny, zlewu kuchennego, basenu).
5. Nie wolno umieszczać telefonu w miejscach bezpośrednio nasłonecznionych ani bardzo zimnych. Nie wolno zbliżać telefonu do źródeł ciepła, np. grzejników, kuchenek itp.
6. Nie wolno przeciążać ściennych gniazdek zasilających ani przedłużaczy, gdyż grozi to pożarem i porażeniem prądem.
7. W wymienionych niżej sytuacjach należy niezwłocznie odłączyć urządzenie od gniazdka zasilającego i przekazać w celu naprawy firmie VTech lub dystrybutorowi jej produktów:
  - Uszkodzenie kabla zasilającego lub jego wtyczki.
  - Nieprawidłowe działanie urządzenia mimo postępowania zgodnie z instrukcją obsługi.
  - Jeżeli urządzenie uległo upadkowi lub jego obudowa uległa uszkodzeniu w inny sposób.
  - Jeżeli urządzenie zauważalnie zmieniło swoją wydajność lub inne parametry pracy.
8. Należy unikać używania telefonu przewodowego w trakcie burzy z wyładowaniami, gdyż stwarza to pewne niewielkie ryzyko porażenia prądem w wyniku uderzenia błyskawicy.
9. Nie wolno używać telefonu w celu zgłoszenia wycieku gazu, nie oddalwszy się uprzednio poza obszar zagrożony jego wybuchem.
10. Wolno używać wyłącznie fabrycznie załączonych do niniejszego produktu akumulatorów NiMH! Podane czasy działania telefonu na zasilaniu z akumulatora dotyczą akumulatorów o standardowej pojemności.
11. Stosowanie innych typów akumulatorów niż wyszczególniony lub instalowanie baterii jednorazowych jest niebezpieczne, gdyż grozi to powstawaniem zakłóceń i może spowodować uszkodzenie urządzenia. Producent nie ponosi odpowiedzialności za szkody wynikłe z niestosowania się do powyższego zalecenia.

12. Nie wolno używać ładowarek innych producentów. Mogą one spowodować uszkodzenie akumulatorów.
13. Akumulatorki należy zainstalować z zachowaniem prawidłowej biegunowości.
14. Nie wolno wystawiać akumulatorów na działanie zbyt wysokich temperatur, np. przez umieszczanie ich w miejscach bezpośrednio nasłonecznionych lub narażanie na kontakt z ogniem.

## WYMÓG PRAWIDŁOWEJ UTYLIZACJI

1. Obecność na produkcie symbolu przekreślonego pojemnika na śmieci oznacza, że urządzenie to jest objęte wymogami Dyrektywy 2002/96/WE.
2. Wszystkie produkty elektryczne i elektroniczne oraz baterie i akumulatory muszą być utylizowane odrębnie od ogólnych odpadów gospodarczych za pośrednictwem specjalnych punktów zbiórki wskazanych przez władze centralne lub lokalne.
3. Prawidłowa utylizacja zużytych urządzeń i baterii przyczynia się do ograniczania negatywnego wpływu odpadów na środowisko i zdrowie ludzkie.



Więcej szczegółowych informacji na temat utylizacji zużytych urządzeń i baterii można uzyskać w urzędzie gminy lub miasta, od lokalnej firmy zajmującej się wywozem odpadów lub w sklepie, w którym zakupiono dany sprzęt.

Wszelkie pytania dotyczące przygotowania do pracy lub obsługi opisanego tu produktu prosimy kierować do naszego działu obsługi klienta.

## DANE TECHNICZNE ZASILACZA

- Zasilacz sieciowy** VTech (Qingyuan) Plastics & Electronics Co. Ltd. - Model: VT04EEU06045,  
prąd wejściowy: przemienny (AC) 100-240 V, 50/60 Hz  
150 mA, prąd wyjściowy: stały (DC) 6 V, 450 mA (wtyczka europejska).
- Ten Pao International Ltd. - Model: S003IV0600045,  
prąd wejściowy: przemienny (AC) 100-240 V, 50/60 Hz  
150 mA, prąd wyjściowy: stały (DC) 6 V, 450 mA (wtyczka europejska).
- Akumulatorki** AAA x2, NiMH, pojemność 400 mAh.

Urządzenia podłączane do gniazdek zasilających należy instalować w ich pobliżu w miejscach gwarantujących w razie potrzeby ich szybkie i łatwe odłączenie od gniazdka.

## 2. PRZYGOTOWANIE TELEFONU DO UŻYTKOWANIA

### 2.1 Zawartość zestawu

Opakowanie zawiera następujące elementy:

- 1 słuchawka
- 1 baza
- 1 zasilacz bazy
- 1 ładowarka z zasilaczem
- 1 kabel telefoniczny
- 2 akumulatorki NiMH typu AAA
- 1 instrukcja obsługi

### 2.2 Podłączenie przewodowej bazy

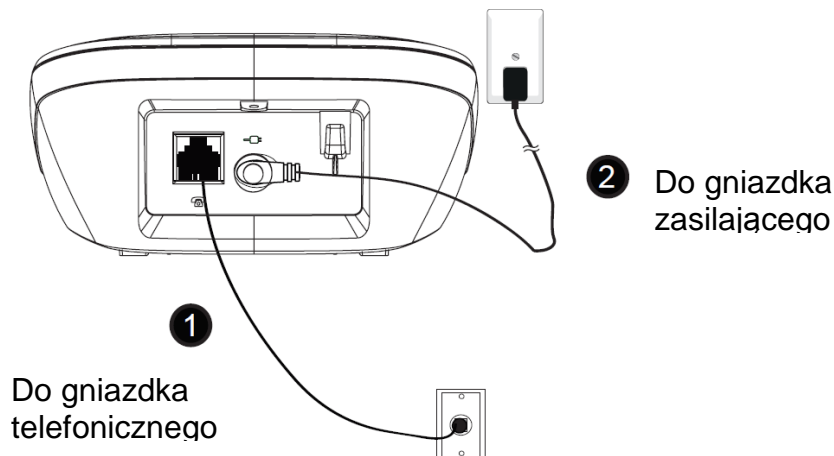

#### **UWAGA!**

Wolno używać wyłącznie zasilacza fabrycznie załączonego do niniejszego produktu.

## 2.3 Instalacja i ładowanie akumulatorka słuchawki

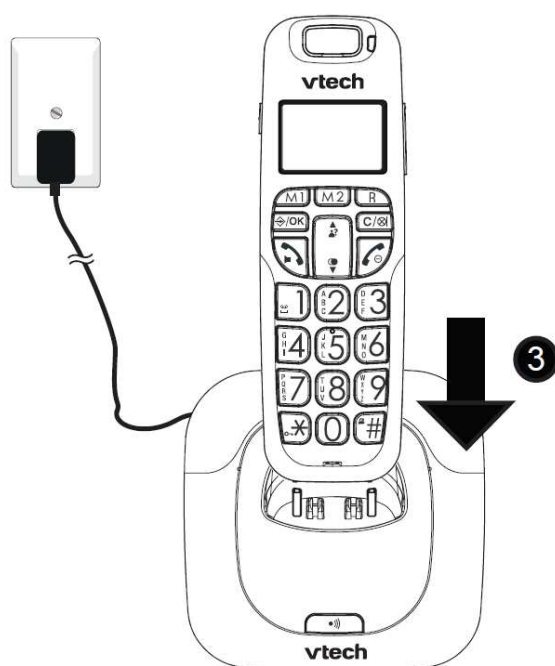
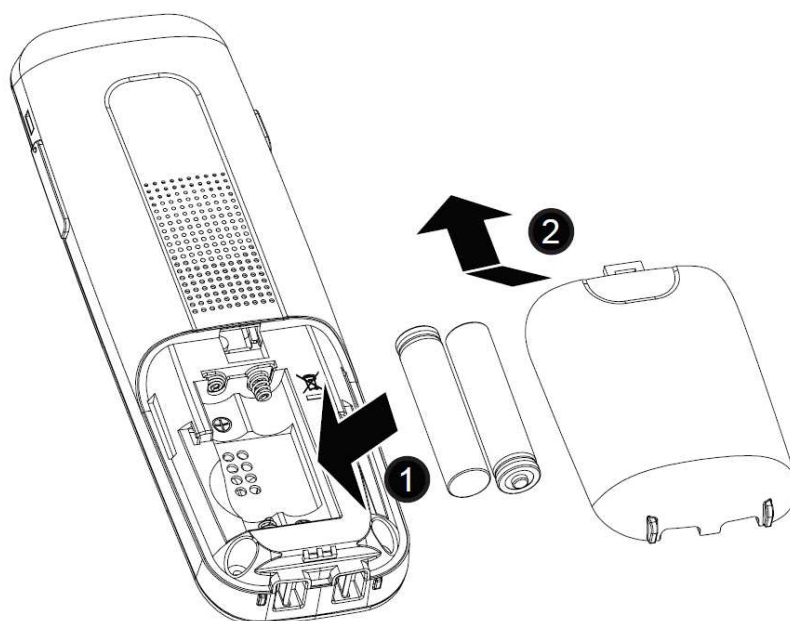

### **UWAGI:**

- Należy używać wyłącznie fabrycznie załączonych akumulatorków NiMH (typ: AAx2, pojemność 400 mAh).
- Jeżeli słuchawka ma być przez dłuższy czas nieużywana, należy wyjąć z niej akumulatory, aby uchronić ją przed wyciekami elektrolitu.

## 3. POZNAJ SWÓJ TELEFON

### 3.1 Słuchawka

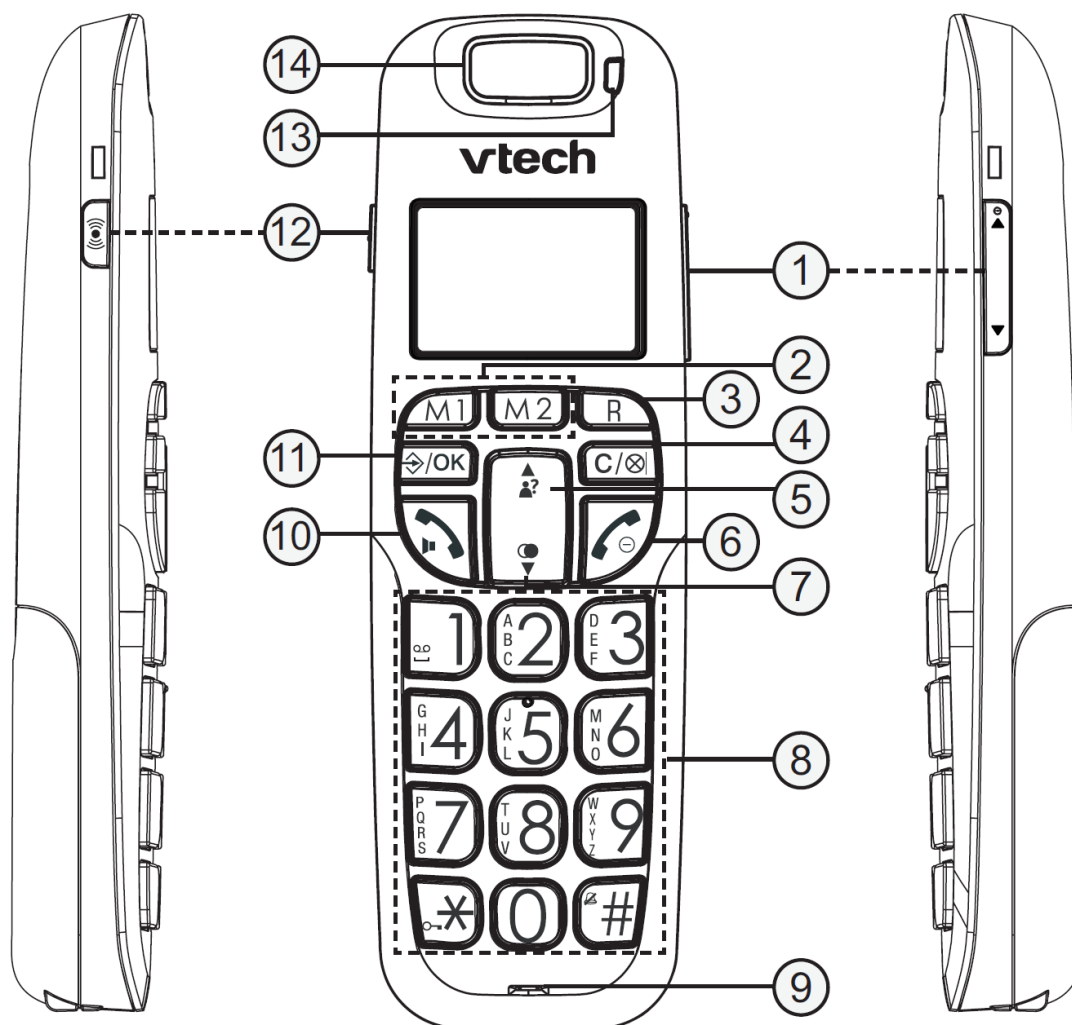

### 1. - GŁOŚNIEJ/CISZEJ

### 2. M1 / M2 - PRZYCISKI PROGRAMOWANE

Aby wybrać numer przypisany do dowolnego z tych przycisków, naciśnij przycisk i przytrzymaj go.

### 3. R - FLASH (RECALL)

Przycisk służący do przekazywania połączeń w przypadku korzystania z lokalnej centrali abonenckiej.

### 4. C/⊗- KASUJ/WSTECZ/WYCISZ/INTERKOM

### 5. - GÓRA/REJESTR POŁĄCZEŃ

### 6. - ROZŁĄCZ

### 7. - DÓŁ/LISTA PONOWNEGO WYBIERANIA

### 8. KLAWIATURA NUMERYCZNA, \*, #

Naciśnięcie przycisku wstawia cyfrę/znak/ \* / #

Klawisz 1, gdy nie trwa rozmowa: Naciśnij i przytrzymaj, aby połączyć się z pocztą głosową.

Klawisz \*, gdy nie trwa rozmowa: Naciśnij i przytrzymaj, aby włączyć lub wyłączyć blokadę klawiatury.

Klawisz \* w trakcie rozmowy (w trybie impulsowym): Naciśnij, aby przełączyć na tryb tonowy.

Klawisz #, gdy nie trwa rozmowa: Naciśnij i przytrzymaj, aby włączyć lub wyciszyć dźwięk dzwonka połączenia przychodzącego.

Klawisz 0 przy wprowadzaniu/edycji numerów: Naciśnij i przytrzymaj, aby wstawić pauzę.

Klawisz # podczas przeglądania rejestru połączeń: Naciśnij, by wyświetlić numer dzwoniącego, jeżeli jest dostępny.

### 9. MIKROFON

### 10. -ODBIERZ/TRYB GŁOŚNOMÓWIĄCY

### 11. /OK - MENU/OK

### 12. - WZMOCNIJ

### 13. Wskaźnik LED

Świeci światłem stałym, gdy włączone jest wzmocnienie dźwięku. Miganiem sygnalizuje połączenie przychodzące.

### 14. GŁOŚNIK

## 3.2 Baza

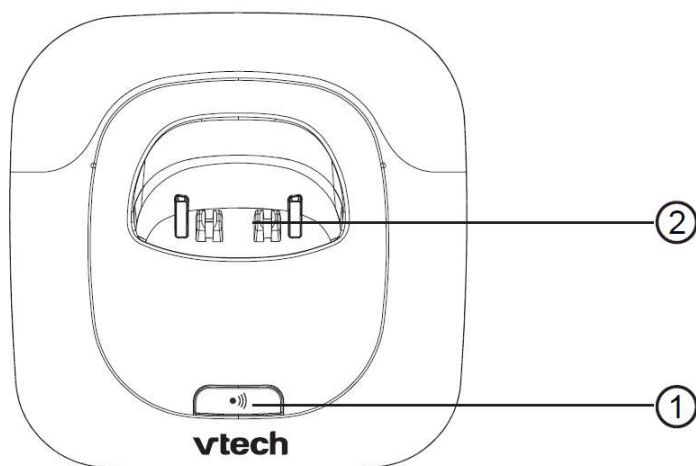

### 1. 📞 PRZYWOŁAJ

Naciśnij, aby przywołać słuchawkę (wszystkie zarejestrowane słuchawki). Słuchawka będzie dzwonić przez ok. 60 sekund.

Naciśnij i przytrzymaj przez 5 sekund, aby włączyć tryb rejestracji słuchawek.

### 2. ŁADOWARKA

Służy do ładowania akumulatora słuchawki.



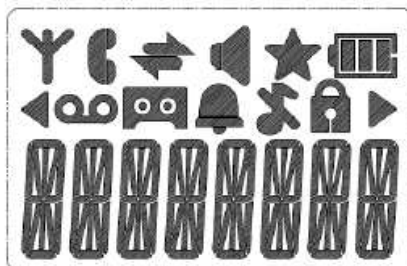

### 3.3 Ikony i symbole wyświetlacza LCD słuchawki



Na wyświetlaczu ciekłokrystalicznym (LCD) telefon wyświetla informacje na temat swojego aktualnego stanu.

Ikony wyświetlacza	Ikony mogą być widoczne, mogą migać lub mogą być niewidoczne.
	Wyświetla się, gdy słuchawka odbiera silny sygnał. Miga, gdy słuchawka odbiera słaby sygnał. Nie wyświetla się, gdy słuchawka nie odbiera sygnału.
	Wyświetla się w trakcie trwania połączenia (rozmowy). Miganiem sygnalizuje połączenie przychodzące.
	Wyświetla się w trakcie trwania rozmowy przez interkom. Miganiem sygnalizuje przychodzące połączenie przez interkom lub połączenie zawieszono.
	Wyświetla się, gdy włączony jest tryb głośnomówiący.
	Wyświetla się, gdy włączona jest automatyczna sekretarka. Miga, gdy na automatycznej sekretarce pojawiła się nowa wiadomość.
	Wyświetla się, jeżeli ustawiono budzenie/przypomnienie. Miga po osiągnięciu ustawionego wcześniej czasu włączenia budzenia/przypomnienia.
	Wyświetla się, jeżeli istnieją nowe i jeszcze nie odsłuchane wiadomości poczty głosowej.
	Wyświetla się, informując o zablokowanej klawiaturze.
	Wyświetla się, jeżeli wyciszono dźwięk dzwonka.
	Wyświetla się, jeżeli istnieją nieodebrane połączenia.
	Wyświetla się, jeżeli aktualnie widoczny na wyświetlaczu tekst jest poprzedzony niewidocznymi w danym momencie cyframi.
	Wyświetla się, jeżeli po aktualnie widocznym na wyświetlaczu tekście następują jeszcze niewidoczne w danym momencie cyfry.
	Informuje, że akumulator jest naładowany do dwóch trzecich pojemności.
	Informuje, że akumulator jest naładowany do jednej trzeciej pojemności.

	Miganiem ostrzega o niskim stanie akumulatora, sygnalizując potrzebę jego naładowania.
	Ikona cyklicznie zmienia wygląd podczas ładowania.

### 3.4 Zawartość menu

Gdy słuchawka jest włączona i nie trwa akurat połączenie:

1. Naciśnij /OK.
2. Naciśnij / , aby przewinąć menu do żądanej opcji.
3. Naciśnij /OK, aby potwierdzić wybór zaznaczonej opcji.

- LUB -

Naciśnij , jeżeli chcesz powrócić do poprzedniego ekranu.

- LUB -

Naciśnij i przytrzymaj , aby powrócić do trybu bezczynności.

Naciśnij kolejno: /OK  $\longleftrightarrow$  /  $\longleftrightarrow$  /

MENU GŁÓWNE	KONTAKTY	PRZYCH
Menu podrzędne	Przeglądanie listy kontaktów. Dla konkretnego kontaktu: <b>DODAW</b> <b>WIDOK</b> <b>EDYCJA</b> <b>USUW</b> <b>USUN WSZ</b> <b>POJEMN</b> <b>SZYB WYB</b>	Przeglądanie rejestru połączeń Dla konkretnej pozycji rejestru: <b>DOD WPIS</b> <b>USUW</b> <b>USUN WSZ</b> <b>SZCZEG</b>



UST BAZ	UST SL	UST PAM
SKAS SL	DZWON	M1
SPOS WYB	TON	M2
FLASH	KOREKTOR	
WSPOL	WYB BAZ	
ZM PIN	JEZYK	
	NAZ SL	
	WYSW	
	AUT ODP	
	SKRZYNKA	



ZEGAR	BUDZIK	REJESTR
UST DATY	WL	PIN?
UST CZAS	WYL	
UST CZAS		
UST DATY		



DOMYSL
PIN?

## 4. KORZYSTANIE Z TELEFONU

### 4.1 Włączanie i wyłączanie słuchawki

Naciśnij i przytrzymaj .

### 4.2 Wykonywanie połączeń

1. Wprowadź numer telefonu.

2. Naciśnij .

### 4.3 Wykonywanie połączeń przy użyciu przycisków programowanych

Naciśnij i przytrzymaj przycisk **M1** lub **M2**, aby wybrać przypisany mu wcześniej numer.

#### **UWAGI:**

- Aby móc korzystać z przycisków **M1** i **M2**, należy najpierw przypisać im numery telefonów. Zob. pkt 8.3.11.

### 4.4 Odbieranie połączeń przychodzących

Naciśnij .



- LUB -

Jeżeli funkcja **AUT ODP** jest włączona (opcja **WL**):

Podnieś słuchawkę.

### 4.5 Regulacja głośności odbioru w trakcie połączenia

**Aby zmniejszyć lub zwiększyć głośność w słuchawce w trakcie połączenia:**

Naciśnij odpowiedni ze znajdujących się z boku słuchawki przycisków  lub .

### 4.6 Funkcja wzmocnienia dźwięku

Telefon oferuje funkcję dodatkowo zwiększającą głośność dźwięku w głośniku słuchawki, poprawiając słyszalność rozmówcy.

**Aby ją włączyć lub wyłączyć w trakcie trwania połączenia:**

Naciśnij .

## 4.7 Wyciszanie/wyłączanie wyciszenia mikrofonu

Aby wyłączyć lub z powrotem włączyć mikrofon słuchawki w trakcie trwania połączenia:

Naciśnij .

## 4.8 Kończenie połączeń

Naciśnij .

- LUB -

Odłóż słuchawkę, stawiając ją z powrotem w bazie.

## 4.9 Włączanie/wyłączanie trybu cichego



• Naciśnij i przytrzymaj .

## 4.10 Włączanie/wyłączanie blokady klawiatury

• Naciśnij i przytrzymaj .

## 4.11 Ponowne wybieranie ostatniego numeru









### 4.11.1 Ponowne wybieranie ostatniego numeru z listy ostatnio wybieranych numerów

1. Naciśnij .
2.  → (wybierz żądany numer z listy).
3. Naciśnij .

#### **UWAGA!**

Jeżeli na liście nie ma ani jednego numeru, na wyświetlaczu pojawi się komunikat „PUSTO”.







### 4.11.2 Zapisywanie wybranego wcześniej numeru w kontaktach

1. Naciśnij .
2.  → (wybierz żądaną pozycję).
3. Naciśnij /OK →  → **DOD WPIS**.
4. Naciśnij /OK → Wprowadź nazwę.
5. Naciśnij /OK → Wprowadź ewentualne zmiany w numerze.
6. Naciśnij /OK →  → (wybierz żądaną melodię).
7. Naciśnij /OK.

### 4.11.3 Usuwanie wcześniej wybranego numeru z listy

1. Naciśnij .
2. / → (wybierz żądaną pozycję).
3. Naciśnij /OK → / → **USUW.**
4. Naciśnij .

### 4.11.4 Kasowanie całej zawartości listy ostatnio wybieranych numerów

1. Naciśnij .
2. / → (wybierz żądaną pozycję).
3. Naciśnij /OK → / → **USUN WSZ.**
4. Dwukrotnie naciśnij .

## 4.12 Odnajdywanie słuchawki (przywoływanie)

Przywoływanie to przydatny sposób lokalizowania zagubionej słuchawki (lub słuchawek).

#### Aby odnaleźć zagubioną słuchawkę (słuchawki):

- Naciśnij  na bazie. Wszystkie zarejestrowane w niej słuchawki, o ile tylko będą włączone, zaczną wówczas wydawać ułatwiający ich odszukanie sygnał dźwiękowy, a na ich wyświetlaczach pojawi się komunikat „**PRZYWOL**”.

#### Aby wyłączyć sygnał dźwiękowy przywoływania:

- Na dowolnej ze słuchawek naciśnij przycisk //C/⊗

- LUB -

- Ponownie naciśnij  na bazie. Sygnał dźwiękowy przywoływania zamilknie.

#### **UWAGA!**

Jeżeli w trakcie przywoływania słuchawek telefon odbierze połączenie przychodzące, emitowany przez słuchawki sygnał dźwiękowy zmieni się na aktualnie wybrany sygnał dzwonka połączenia przychodzącego.

# 5 KONTAKTY



## 5.1 Tworzenie nowego wpisu w kontaktach

1. Naciśnij /OK →  → **KONTAKTY**.

2. Naciśnij /OK.

### **UWAGA!**

Jeżeli na liście numerów nie ma ani jednej pozycji, na wyświetlaczu pojawi się komunikat „PUSTO”.

3. Naciśnij /OK →  → **DODAW**.

4. Naciśnij /OK → Wprowadź nazwę.

5. Naciśnij /OK → Wprowadź nazwę.



6. Naciśnij /OK →  → (żądana melodia).

7. Naciśnij /OK.

## 5.2 Wyświetlanie wpisu w kontaktach

1. Naciśnij /OK →  → **KONTAKTY**.

2. Naciśnij /OK →  → (żądana pozycja).

3. Naciśnij /OK →  → **WIDOK**.

4. Naciśnij /OK.

## 5.3 Wybieranie numeru zapisanego w kontaktach

1. Naciśnij /OK →  → **KONTAKTY**.

2. Naciśnij /OK →  → (żądana pozycja).

3. Aby wybrać ten numer, naciśnij .



## 5.4 Edycja wpisu w kontaktach

1. Naciśnij  $\diamond$ /OK  $\rightarrow$   $\blacktriangle$ / $\blacktriangledown$   $\rightarrow$  **KONTAKTY**.
2. Naciśnij  $\diamond$ /OK  $\rightarrow$   $\blacktriangle$ / $\blacktriangledown$   $\rightarrow$  (żądana pozycja).
3. Naciśnij  $\diamond$ /OK  $\rightarrow$   $\blacktriangle$ / $\blacktriangledown$   $\rightarrow$  **EDYCJA**.
4. Naciśnij  $\diamond$ /OK  $\rightarrow$  Zmodyfikuj nazwę według uznania.
5. Naciśnij  $\diamond$ /OK  $\rightarrow$  Wprowadź ewentualne zmiany w numerze.
6. Naciśnij  $\diamond$ /OK  $\rightarrow$   $\blacktriangle$ / $\blacktriangledown$   $\rightarrow$  (żądana melodia).
7. Naciśnij  $\diamond$ /OK.

## 5.5 Usuwanie pojedynczego wpisu z kontaktów

1. Naciśnij  $\diamond$ /OK  $\rightarrow$   $\blacktriangle$ / $\blacktriangledown$   $\rightarrow$  **KONTAKTY**.
2. Naciśnij  $\diamond$ /OK  $\rightarrow$   $\blacktriangle$ / $\blacktriangledown$   $\rightarrow$  (żądana pozycja).
3. Naciśnij  $\diamond$ /OK  $\rightarrow$   $\blacktriangle$ / $\blacktriangledown$   $\rightarrow$  **USUW**.
4. Naciśnij  $\diamond$ /OK.

## 5.6 Usuwanie wszystkich kontaktów

1. Naciśnij  $\diamond$ /OK  $\rightarrow$   $\blacktriangle$ / $\blacktriangledown$   $\rightarrow$  **KONTAKTY**.
2. Dwukrotnie naciśnij  $\diamond$ /OK  $\rightarrow$   $\blacktriangle$ / $\blacktriangledown$   $\rightarrow$  **USUN WSZ**.
3. Dwukrotnie naciśnij  $\diamond$ /OK.

## 5.7 Sprawdzanie zajętości pamięci

Można sprawdzić, ile kontaktów zapisano w pamięci telefonu i ile jeszcze można zapisać.

1. Naciśnij  $\diamond$ /OK  $\rightarrow$   $\blacktriangle$ / $\blacktriangledown$   $\rightarrow$  **KONTAKTY**.
2. Dwukrotnie naciśnij  $\diamond$ /OK  $\rightarrow$   $\blacktriangle$ / $\blacktriangledown$   $\rightarrow$  **POJEMN**.
3. Naciśnij  $\diamond$ /OK.

## 5.8 Programowanie numerów szybkiego wybierania

Skonfigurowanie tzw. szybkiego wybierania przez przypisanie numerów telefonicznych do poszczególnych klawiszy numerycznych słuchawki znacznie ułatwia wybieranie najczęstszych połączeń: gdy słuchawka znajduje się w stanie bezczynności, wystarczy przycisnąć i przytrzymać dany klawisz, aby telefon zaczął wywoływać przypisany mu numer.

### 5.8.1 Dodawanie i edycja numerów szybkiego wybierania

1. Naciśnij  $\diamond$ /OK  $\rightarrow$   $\blacktriangle$ / $\blacktriangledown$   $\rightarrow$  **KONTAKTY**.
2. Dwukrotnie naciśnij  $\diamond$ /OK  $\rightarrow$   $\blacktriangle$ / $\blacktriangledown$   $\rightarrow$  **SZYB WYB.**
3. Naciśnij  $\diamond$ /OK  $\rightarrow$   $\blacktriangle$ / $\blacktriangledown$   $\rightarrow$  2 - 9.
4. Naciśnij  $\diamond$ /OK.

**Jeżeli do danego klawisza nie przypisano jeszcze numeru szybkiego wybierania:**

4. Naciśnij  $\blacktriangle$ / $\blacktriangledown$   $\rightarrow$  (żądana pozycja).
5. Naciśnij  $\diamond$ /OK.

**Jeżeli istnieje przypisany do danego klawisza numer szybkiego wybierania:**

4. Naciśnij  $\blacktriangle$ / $\blacktriangledown$   $\rightarrow$  **EDYCJA**.
5. Naciśnij  $\diamond$ /OK i wybierz żądaną pozycję z listu kontaktów.
6. Naciśnij  $\diamond$ /OK, aby potwierdzić przypisanie wybranego numeru do danego klawisza.

### 5.8.2 Usuwanie przypisanego numeru szybkiego wybierania

1. Naciśnij  $\diamond$ /OK  $\rightarrow$   $\blacktriangle$ / $\blacktriangledown$   $\rightarrow$  **KONTAKTY**.
2. Dwukrotnie naciśnij  $\diamond$ /OK  $\rightarrow$   $\blacktriangle$ / $\blacktriangledown$   $\rightarrow$  **SZYB WYB.**
3. Naciśnij  $\diamond$ /OK  $\rightarrow$   $\blacktriangle$ / $\blacktriangledown$   $\rightarrow$  2 - 9.
4. Naciśnij  $\blacktriangle$ / $\blacktriangledown$   $\rightarrow$  Pozycja, którą chcesz usunąć.
5. Naciśnij  $\diamond$ /OK  $\rightarrow$   $\blacktriangle$ / $\blacktriangledown$   $\rightarrow$  **USUW.**
6. Naciśnij  $\diamond$ /OK.

# 6 WYŚWIETLANIE INFORMACJI O DZWONIĄCYM (ZALEŻNIE OD USŁUG SIECI)

## 6.1 Rejestr połączeń

Warunkiem dostępności tej funkcji jest wykupienie usługi identyfikacji numeru dzwoniącego u operatora telefonii.

Jeżeli dzwoniący korzysta z numeru zarezerwowanego, na wyświetlaczu pojawi się komunikat „**ZASTRZ**”.



Nieodebranie np. trzech połączeń, gdy telefon znajduje się w stanie czuwania, spowoduje wyświetlenie komunikatu „**3 POL**”.

## 6.2 Wyświetlanie rejestru połączeń

Rejestr połączeń pozwala sprawdzić, kto dzwonił, z łatwością oddzwonić i zapisać nazwisko i numer dzwoniącego w kontaktach. Jeżeli rejestr połączeń nie zawiera żadnych zapisów, na wyświetlaczu słuchawki pojawi się komunikat „**PUSTO**”.

1. Naciśnij , aby wyświetlić rejestr połączeń.



- LUB -

Naciśnij /OK → /▼ → **PRZYCH**. Naciśnij /OK.

## 6.3 Zapisywanie numerów z rejestru połączeń w kontaktach

1. Naciśnij , aby wyświetlić rejestr połączeń.

- LUB -



Naciśnij /OK → /▼ → **PRZYCH**. Naciśnij /OK.

2. /▼ → (wybierz żądaną pozycję).

3. Naciśnij /OK → /▼ → **DOD WPIS**.

4. Naciśnij /OK → Wprowadź nazwę.

5. Naciśnij /OK → i wprowadź ewentualne zmiany w numerze.











6. Naciśnij /OK → /▼ → (wybierz żądaną melodię).

7. Naciśnij /OK.









### **UWAGA!**

Jeżeli lista kontaktów jest pełna i nie można już dodać nowego, pojawi się komunikat „**KS T PEL**”. Aby można było zapisać nowe kontakty, należy usunąć kilka istniejących.











## 6.4 Usuwanie wpisów z rejestru połączeń

1. Naciśnij , aby wyświetlić rejestr połączeń.  
- LUB -  
Naciśnij /OK → / → **PRZYCH**. Naciśnij /OK.
2. / → (wybierz żadaną pozycję).
3. Naciśnij /OK → / → **USUW**.
4. Naciśnij /OK.

## 6.5 Kasowanie całej zawartości rejestru połączeń

1. Naciśnij , aby wyświetlić rejestr połączeń.  
- LUB -  
Naciśnij /OK → / → **PRZYCH**. Naciśnij /OK.
2. Naciśnij /OK → / → **USUN WSZ**.
3. Dwukrotnie naciśnij /OK.

## 6.6 Wyświetlanie szczegółów konkretnego połączenia z rejestru połączeń









1. Naciśnij , aby wyświetlić rejestr połączeń.  
- LUB -  
Naciśnij /OK → / → **PRZYCH**. Naciśnij /OK.
2. / → (wybierz żadaną pozycję).
3. Naciśnij /OK → / → **SZCZEG**.
4. Naciśnij /OK.

# 7 POCZTA GŁOSOWA (ZALEŻNA OD USŁUG SIECI)

Powiadomienie o oczekującej poczcie głosowej  wyświetla się, gdy w sieci operatora telefonii pojawia się nowa wiadomość głosowa. Warunkiem dostępności tej funkcji jest subskrypcja usługi poczty głosowej u operatora telefonii. Aby bezpośrednio połączyć się z numerem poczty głosowej i odsłuchać dostępne wiadomości należy nacisnąć i przytrzymać klawisz 1.











## 7.1 Odsłuchiwanie wiadomości poczty głosowej

Dostępność nowej wiadomości głosowej jest sygnalizowana ikoną  oraz pojawieniem się w rejestrze połączeń odpowiadającego jej wpisu.

1. Naciśnij , aby wyświetlić rejestr połączeń.  
- LUB -  
Naciśnij /OK → / → **PRZYCH**. Naciśnij /OK.
2. / → (wybierz żadaną pozycję).
3. Aby połączyć się z usługą poczty głosowej, naciśnij .

## 7.2 Usuwanie powiadomień o nowych wiadomościach głosowych





**Aby usunąć z rejestru połączeń pojedynczy wpis informujący o nowej wiadomości głosowej:**

1. Naciśnij , aby wyświetlić rejestr połączeń.  
- LUB -  
Naciśnij /OK → / → **PRZYCH**. Naciśnij /OK.
2. / → (wybierz żadaną pozycję).
3. Naciśnij /OK → / → **USUW**.
4. Naciśnij /OK.

**Aby usunąć z rejestru połączeń wszystkie wpisy informujące o nowych wiadomościach głosowej:**

1. Naciśnij , aby wyświetlić rejestr połączeń.

- LUB -

Naciśnij /OK → / → **PRZYCH**. Naciśnij /OK.

2. Naciśnij i przytrzymaj klawisz 4. Spowoduje to usunięcie wszystkich wpisów informujących o nowych wiadomościach głosowych.

***UWAGI:***

- Po usunięciu powiadomień o poczcie, ikona  zniknie.
- Wybór polecenia **USUN WSZ** w rejestrze połączeń spowoduje usunięcie z niego nie tylko wszystkich wpisów o połączeniach, ale też wszystkich powiadomień o nowej poczcie.

## 8 USTAWIENIA TELEFONU

Telefon oferuje wybór ustawień umożliwiających jego personalizację – dostosowanie go do preferencji użytkownika.

### 8.1 Ustawienia zegara

Ustawienie bieżącej godziny i daty jest niezbędne do prawidłowego odnotowywania przez telefon czasu nagrania otrzymanych wiadomości głosowych (w przypadku modeli z automatyczną sekretarką) i wykonania zapisanych w rejestrze połączeń.

#### 8.1.1 Ustawienia formatu daty

1. Naciśnij  $\diamond$ /OK  $\rightarrow$   $\blacktriangle$ / $\blacktriangledown$   $\rightarrow$  **ZEGAR**.
2. Naciśnij  $\diamond$ /OK  $\rightarrow$   $\blacktriangle$ / $\blacktriangledown$   $\rightarrow$  **UST DATY**.
3. Naciśnij  $\diamond$ /OK  $\rightarrow$   $\blacktriangle$ / $\blacktriangledown$   $\rightarrow$  **DD-MM-RR/ MM-DD-RR**.
4. Naciśnij  $\diamond$ /OK.

#### 8.1.2 Ustawienia formatu godziny

1. Naciśnij  $\diamond$ /OK  $\rightarrow$   $\blacktriangle$ / $\blacktriangledown$   $\rightarrow$  **ZEGAR**.
2. Naciśnij  $\diamond$ /OK  $\rightarrow$   $\blacktriangle$ / $\blacktriangledown$   $\rightarrow$  **UST CZAS**.
3. Naciśnij  $\diamond$ /OK  $\rightarrow$   $\blacktriangle$ / $\blacktriangledown$   $\rightarrow$  **12 G / 24 G**.
4. Zatwierdź naciśnięciem  $\diamond$ /OK.

#### 8.1.3 Ustawianie godziny

1. Naciśnij  $\diamond$ /OK  $\rightarrow$   $\blacktriangle$ / $\blacktriangledown$   $\rightarrow$  **ZEGAR**.
2. Naciśnij  $\diamond$ /OK  $\rightarrow$   $\blacktriangle$ / $\blacktriangledown$   $\rightarrow$  **UST CZAS**.
3. Naciśnij  $\diamond$ /OK  $\rightarrow$  Wprowadź godzinę.
4. Naciśnij  $\diamond$ /OK.

#### **UWAGA!**

Jeżeli wcześniej ustawiano już godzinę, telefon wyświetli ją. W innym przypadku wyświetli on komunikat „**GG:MM**” (godziny:minuty).

### 8.1.4 Ustawianie daty

1. Naciśnij  $\diamond$ /OK  $\rightarrow$   $\blacktriangle$ / $\blacktriangledown$   $\rightarrow$  **ZEGAR**.
2. Naciśnij  $\diamond$ /OK  $\rightarrow$   $\blacktriangle$ / $\blacktriangledown$   $\rightarrow$  **UST DATY**.
3. Naciśnij  $\diamond$ /OK  $\rightarrow$  Wprowadź datę.
4. Naciśnij  $\diamond$ /OK.

#### **UWAGA!**

Jeżeli wcześniej ustawiano już datę, telefon wyświetli ją. W innym przypadku wyświetli on komunikat „**DD-MM-RR**” (dzień-miesiąc-rok).

## 8.2 Ustawienia budzenia/przypomnienia

Za pomocą słuchawki:

1. Naciśnij  $\diamond$ /OK  $\rightarrow$   $\blacktriangle$ / $\blacktriangledown$   $\rightarrow$  **BUDZIK**.
2. Naciśnij  $\diamond$ /OK  $\rightarrow$   $\blacktriangle$ / $\blacktriangledown$   $\rightarrow$  **WL / WYL**.
3. Naciśnij  $\diamond$ /OK.

Jeżeli wybrano opcję **WL**:

1. Naciśnij  $\diamond$ /OK  $\rightarrow$  Wprowadź godzinę.
2. Naciśnij  $\diamond$ /OK. Konieczne będzie ustawienie funkcji drzemki.
3. Naciśnij  $\diamond$ /OK  $\rightarrow$   $\blacktriangle$ / $\blacktriangledown$   $\rightarrow$  **WL / WYL**.
4. Naciśnij  $\diamond$ /OK.

## 8.3 Ustawienia słuchawki

### 8.3.1 Ustawianie melodii dzwonka dla zewnętrznych połączeń przychodzących

1. Naciśnij  $\diamond$ /OK  $\rightarrow$   $\blacktriangle$ / $\blacktriangledown$   $\rightarrow$  **UST SL**.
2. Naciśnij  $\diamond$ /OK  $\rightarrow$   $\blacktriangle$ / $\blacktriangledown$   $\rightarrow$  **DZWON**.
3. Naciśnij  $\diamond$ /OK  $\rightarrow$   $\blacktriangle$ / $\blacktriangledown$   $\rightarrow$  **POL ZEW**.
4. Naciśnij  $\diamond$ /OK  $\rightarrow$   $\blacktriangle$ / $\blacktriangledown$   $\rightarrow$  (wybierz żądaną melodię).
5. Naciśnij  $\diamond$ /OK.



### 8.3.2 Ustawianie melodii dzwonka dla wewnętrznych połączeń przychodzących

1. Naciśnij  $\diamond$ /OK →  $\blacktriangle$ / $\blacktriangledown$  → **UST SL.**
2. Naciśnij  $\diamond$ /OK →  $\blacktriangle$ / $\blacktriangledown$  → **DZWON.**
3. Naciśnij  $\diamond$ /OK →  $\blacktriangle$ / $\blacktriangledown$  → **POL WEW.**
4. Naciśnij  $\diamond$ /OK →  $\blacktriangle$ / $\blacktriangledown$  → (wybierz żądaną melodię).
5. Naciśnij  $\diamond$ /OK.

### 8.3.3 Ustawienia głośności dzwonka

Istnieje możliwość wyboru głośności dzwonka spośród 6 różnych jej poziomów, z których jeden to całkowite jego wyciszenie (**SIL GL WYL.**).

1. Naciśnij  $\diamond$ /OK →  $\blacktriangle$ / $\blacktriangledown$  → **UST SL.**
2. Naciśnij  $\diamond$ /OK →  $\blacktriangle$ / $\blacktriangledown$  → **DZWON.**
3. Naciśnij  $\diamond$ /OK →  $\blacktriangle$ / $\blacktriangledown$  → **GL DZW.**
4. Naciśnij  $\diamond$ /OK →  $\blacktriangle$ / $\blacktriangledown$  → (żądaną poziom głośności).
5. Naciśnij  $\diamond$ /OK.

### 8.3.4 Ustawienia dźwięków klawiszy i dźwięków powiadomień

Każde naciśnięcie klawisza jest potwierdzane przez telefon pojedynczym, krótkim dźwiękiem, który można włączyć lub wyłączyć. Można także włączyć powiadomianie sygnałami dźwiękowymi o niskim stanie baterii i opuszczeniu zasięgu bazy (utracie sygnału). Sygnał powiadomienia o niskim stanie baterii przypomina o konieczności niezwłocznego naładowania akumulatorów słuchawki. Sygnał powiadomienia o braku łączności z bazą informuje np. o nadmiernym oddaleniu się użytkownika ze słuchawką od bazy telefonu.

1. Naciśnij  $\diamond$ /OK →  $\blacktriangle$ / $\blacktriangledown$  → **UST SL.**
2. Naciśnij  $\diamond$ /OK →  $\blacktriangle$ / $\blacktriangledown$  → **TON.**
3. Aby zmienić ustawienia dźwięków klawiatury, powiadomiania o rozładowaniu baterii lub braku łączności z bazą, naciśnij  $\diamond$ /OK →  $\blacktriangle$ / $\blacktriangledown$  → i odpowiednio: **DZW KLAW / SLAB BAT / POZ ZAS.**
4. Naciśnij  $\diamond$ /OK →  $\blacktriangle$ / $\blacktriangledown$  → **WL / WYL.**
5. Naciśnij  $\diamond$ /OK.

### 8.3.5 Ustawianie korektora dźwięku

Telefon jest wyposażony w trzy różne filtry, których zadaniem jest kompensowanie ograniczonej czułości słuchu ludzkiego w poszczególnych przedziałach częstotliwości dźwięku.

1. Naciśnij  $\diamond$ /OK  $\rightarrow$   $\blacktriangle$ / $\blacktriangledown$   $\rightarrow$  **UST SL.**
2. Naciśnij  $\diamond$ /OK  $\rightarrow$   $\blacktriangle$ / $\blacktriangledown$   $\rightarrow$  **KOREKTOR.**
3. Naciśnij  $\diamond$ /OK  $\rightarrow$   $\blacktriangle$ / $\blacktriangledown$   $\rightarrow$  **NATURAL / BAS / SOPRAN.**
4. Naciśnij  $\diamond$ /OK.

### 8.3.6 Wybór bazy

Jeżeli słuchawka została zarejestrowana w więcej niż jednej bazie, można wybrać, z którą bazą ma się ona łączyć.

1. Naciśnij  $\diamond$ /OK  $\rightarrow$   $\blacktriangle$ / $\blacktriangledown$   $\rightarrow$  **UST SL.**
2. Press  $\diamond$ /OK  $\rightarrow$   $\blacktriangle$ / $\blacktriangledown$   $\rightarrow$  **WYB BAZ.**
3. Naciśnij  $\diamond$ /OK  $\rightarrow$   $\blacktriangle$ / $\blacktriangledown$   $\rightarrow$  (żądana baza).
4. Naciśnij  $\diamond$ /OK.

### 8.3.7 Wybór języka

1. Naciśnij  $\diamond$ /OK  $\rightarrow$   $\blacktriangle$ / $\blacktriangledown$   $\rightarrow$  **UST SL.**
2. Naciśnij  $\diamond$ /OK  $\rightarrow$   $\blacktriangle$ / $\blacktriangledown$   $\rightarrow$  **JEZYK.**
3. Naciśnij  $\diamond$ /OK  $\rightarrow$  (żądaný język).
4. Naciśnij  $\diamond$ /OK.

### 8.3.8 Zmiana nazwy słuchawki

1. Naciśnij  $\diamond$ /OK  $\rightarrow$   $\blacktriangle$ / $\blacktriangledown$   $\rightarrow$  **UST SL.**
2. Naciśnij  $\diamond$ /OK  $\rightarrow$   $\blacktriangle$ / $\blacktriangledown$   $\rightarrow$  **NAZ SL.**
3. Naciśnij  $\diamond$ /OK  $\rightarrow$  Zmodyfikuj nazwę słuchawki według uznania.
4. Naciśnij  $\diamond$ /OK.

### 8.3.9 Wybór informacji wyświetlanych w stanie bezczynności

1. Naciśnij  $\diamond$ /OK  $\rightarrow$   $\blacktriangle$ / $\blacktriangledown$   $\rightarrow$  **UST SL.**
2. Naciśnij  $\diamond$ /OK  $\rightarrow$   $\blacktriangle$ / $\blacktriangledown$   $\rightarrow$  **WYSW.**
3. Naciśnij  $\diamond$ /OK  $\rightarrow$   $\blacktriangle$ / $\blacktriangledown$   $\rightarrow$  Wybierz **NAZ SL** lub **CZAS.**
4. Naciśnij  $\diamond$ /OK.

### 8.3.10 Ustawienia prostego odbierania

Włączenie funkcji prostego odbierania połączeń przychodzących pozwala odbierać je przez samo podniesienie słuchawki, bez konieczności naciskania jakichkolwiek klawiszy.

1. Naciśnij  $\diamond$ /OK  $\rightarrow$   $\blacktriangle$ / $\blacktriangledown$   $\rightarrow$  **UST SL.**
2. Naciśnij  $\diamond$ /OK  $\rightarrow$   $\blacktriangle$ / $\blacktriangledown$   $\rightarrow$  **AUT ODP.**
3. Naciśnij  $\diamond$ /OK  $\rightarrow$   $\blacktriangle$ / $\blacktriangledown$   $\rightarrow$  **WL / WYL.**
4. Naciśnij  $\diamond$ /OK.

### 8.3.11 Ustawienia numeru poczty głosowej

Istnieje możliwość zapisania numeru poczty głosowej w pamięci słuchawki. Aby go następnie wybrać, wystarczy nacisnąć i przytrzymać klawisz 1.

1. Naciśnij  $\diamond$ /OK  $\rightarrow$   $\blacktriangle$ / $\blacktriangledown$   $\rightarrow$  **UST SL.**
2. Naciśnij  $\diamond$ /OK  $\rightarrow$   $\blacktriangle$ / $\blacktriangledown$   $\rightarrow$  **SKRZYNKA.**
3. Naciśnij  $\diamond$ /OK  $\rightarrow$  Wprowadź numer poczty głosowej.
4. Zatwierdź naciśnięciem  $\diamond$ /OK.

### 8.3.12 Przypisanie numerów przyciskom programowanym M1 i M2

Słuchawka zawiera dwa przyciski programowane **M1** i **M2**, którym można przypisać po jednym numerze telefonu. Naciśnięcie dowolnego z nich, gdy nie jest prowadzona rozmowa, spowoduje natychmiastowe wybranie przypisanego mu numeru.

1. Naciśnij  $\diamond$ /OK  $\rightarrow$   $\blacktriangle$ / $\blacktriangledown$   $\rightarrow$  **UST PAM.**
3. Naciśnij  $\diamond$ /OK  $\rightarrow$   $\blacktriangle$ / $\blacktriangledown$   $\rightarrow$  **M1 / M2.**
4. Naciśnij  $\diamond$ /OK  $\rightarrow$  Wprowadź nowy numer lub zmodyfikuj już zapisany.
5. Naciśnij  $\diamond$ /OK.

## 8.4 Ustawienia bazy dostępne za pomocą słuchawki

### 8.4.1 Ustawienia trybu wybierania

Tryb wybierania zależy od kraju i od sieci operatora, do którego należy zwrócić się po informację na temat prawidłowych jego ustawień.

1. Naciśnij  $\diamond$ /OK  $\rightarrow$   $\blacktriangle$ / $\blacktriangledown$   $\rightarrow$  **UST BAZ.**
2. Naciśnij  $\diamond$ /OK  $\rightarrow$   $\blacktriangle$ / $\blacktriangledown$   $\rightarrow$  **SPOS WYB.**
3. Naciśnij  $\diamond$ /OK  $\rightarrow$   $\blacktriangle$ / $\blacktriangledown$   $\rightarrow$  Zależnie od tego, czy sieć telefoniczna obsługuje wybieranie tonowe, czy impulsowe, wybierz **TONOWY** lub **PULSOWY**.
4. Naciśnij  $\diamond$ /OK.

### 8.4.2 Ustawianie długości czasu flash

Czas flash (przerwa kalibracyjna) zależy od kraju i od sieci operatora, do którego należy zwrócić się po informację na temat prawidłowych jego ustawień.

1. Naciśnij  $\diamond$ /OK  $\rightarrow$   $\blacktriangle$ / $\blacktriangledown$   $\rightarrow$  **UST BAZ.**
2. Naciśnij  $\diamond$ /OK  $\rightarrow$   $\blacktriangle$ / $\blacktriangledown$   $\rightarrow$  **FLASH.**
3. Naciśnij  $\diamond$ /OK  $\rightarrow$   $\blacktriangle$ / $\blacktriangledown$   $\rightarrow$  **KROTKI / SREDNI / DLUGI.**
4. Naciśnij  $\diamond$ /OK.









### 8.4.3 Ochrona przed zakłócaniem połączeń przy użyciu innej słuchawki

Telefon pozwala uniemożliwić przerywanie trwającego połączenia przez podniesienie innej zarejestrowanej słuchawki (funkcja przydatna w przypadku istnienia więcej niż jednej słuchawki zarejestrowanej na tej samej bazie).

1. Naciśnij  $\diamond$ /OK  $\rightarrow$   $\blacktriangle$ / $\blacktriangledown$   $\rightarrow$  **UST BAZ.**
2. Naciśnij  $\diamond$ /OK  $\rightarrow$   $\blacktriangle$ / $\blacktriangledown$   $\rightarrow$  **WSPOL.**
3. Naciśnij  $\diamond$ /OK  $\rightarrow$   $\blacktriangle$ / $\blacktriangledown$   $\rightarrow$  **WYL / WL.**
4. Naciśnij  $\diamond$ /OK.





#### 8.4.4 Zmiana systemowego kodu PIN

Możliwość zmiany ustawień bazy jest uzależniona od podania prawidłowego kodu PIN. Ten środek bezpieczeństwa chroni telefon przed wykorzystaniem przez osoby nieupoważnione. Domyślnie ustawiony systemowy kod PIN to „0000”.

1. Naciśnij /OK →  → **UST BAZ.**
2. Naciśnij /OK →  → **ZM PIN.**
3. Naciśnij /OK.
4. Wprowadź aktualnie obowiązujący kod PIN (fabrycznie: **0000**).
5. Naciśnij /OK → Wprowadź nowy kod PIN.
6. Naciśnij /OK → Ponownie wprowadź ten sam nowy kod PIN.
7. Zatwierdź naciśnięciem /OK.

#### 8.5 Przywracanie ustawień fabrycznych

W razie potrzeby istnieje możliwość przywrócenia wszystkim ustawieniom telefonu nastaw fabrycznych. Użycie skutkującego tym polecenia spowoduje usunięcie wszystkich ustawień osobistych, skasowanie całej zawartości rejestru połączeń i listy ostatnio wybieranych numerów, nie zmienia jednak zawartości listy kontaktów.

1. Naciśnij /OK →  → **DOMYSL.**
2. Naciśnij /OK.
3. Wprowadź 4-cyfrowy kod PIN (fabrycznie: **0000**).
4. Dwukrotnie naciśnij /OK.

## 9. ROZWIĄZYWANIE PROBLEMÓW TECHNICZNYCH

W przypadku napotkania trudności w obsłudze telefonu prosimy o wypróbowanie poniższych wskazówek.

Problem	Rozwiązania
<b>Telefon nie działa.</b>	<ul style="list-style-type: none"><li>• Sprawdź, czy w słuchawce zainstalowano akumulatorki i czy zostały one prawidłowo naładowane.</li><li>• Zalecamy ustawianie słuchawki z powrotem w bazie po każdej rozmowie.</li><li>• Sprawdź, czy zasilacz bazy jest prawidłowo podłączony do ściennego gniazdka elektrycznego i czy gniazdko to nie wymaga przypadkiem włączenia osobnym włącznikiem.</li><li>• Upewnij się, że przewód telefoniczny jest prawidłowo podłączony jednym końcem do gniazda w bazie telefonu, a drugim - do ściennego gniazdka telefonicznego.</li><li>• Odłącz kabel zasilający od bazy. Odczekaj ok. 15 sekund, po czym podłącz go ponownie. Poczekaj ok. minuty na ponowne zsynchronizowanie się bazy ze słuchawką.</li><li>• Wyjmij i ponownie zainstaluj akumulatory. Jeżeli to nie pomoże, konieczny może być zakup nowego akumulatora.</li><li>• Odłącz bazę od gniazdka telefonicznego i podłącz do niego inny, działający telefon. Jeżeli także i on nie działa, oznacza to prawdopodobnie, że wadliwe jest gniazdko, okablowanie linii telefonicznej lub wystąpiła awaria usługi po stronie operatora. Skontaktuj się z operatorem.</li></ul>
<b>Na wyświetlaczu widoczna jest ikona niskiego stanu baterii.</b>	<ul style="list-style-type: none"><li>• Umieść słuchawkę w bazie i poczekaj, aż akumulatory się naładują.</li><li>• Wyjmij akumulatory, po czym zainstaluj go ponownie. Korzystaj z telefonu aż do pełnego rozładowania, po czym umieść słuchawkę w bazie i poczekaj, aż akumulatory całkowicie się naładują.</li><li>• Jeżeli powyższe zabiegi nie rozwiążą problemu, wymień akumulatory na fabrycznie nowy.</li></ul>
<b>Nie udaje się naładować akumulatora w słuchawce.</b>	<ul style="list-style-type: none"><li>• Upewnij się, że słuchawka jest prawidłowo ustawiona w gnieździe bazy.</li><li>• Wyjmij akumulatory, po czym zainstaluj go z powrotem i umieść słuchawkę w bazie, aby go naładować. Pełne</li></ul>

Problem	Rozwiązania
	<p>ładowanie może potrwać do 16 godzin.</p> <ul style="list-style-type: none"> <li>• Zakup nowy akumulatorów.</li> </ul>
<p><b>W trakcie rozmowy telefonicznej występują zakłócenia. Gdy używam słuchawki, nie słyszę rozmówcy, rozmówca nie słyszy mnie lub połączenia są często przerywane.</b></p>	<ul style="list-style-type: none"> <li>• Słuchawka może znajdować się poza zasięgiem bazy. Prowadząc rozmowy, spróbuj znajdować się bliżej bazy.</li> <li>• Jeżeli na tej samej linii telefonicznej korzystasz również z usługi szerokopasmowego łącza internetowego (DSL), konieczne jest zainstalowanie filtra DSL między bazą a ściennym gniazdkiem telefonicznym. Filtr eliminuje powodowane przez usługę DSL zakłócenia i problemy z identyfikacją dzwoniącego. Więcej informacji na temat filtrów DSL uzyskasz u operatora, z którego usługi dostępu do internetu korzystasz.</li> <li>• Zakłócenia mogą być także powodowane przez urządzenia elektryczne, w tym inne telefony bezprzewodowe, podłączone do tego samego obwodu elektrycznego, co baza opisywanego tu telefonu.</li> <li>• Spróbuj przenieść podejrzaną o powodowanie zakłóceń urządzenie dalej od bazy telefonu, lub podłącz bazę do innego gniazdka.</li> <li>• Inne działające urządzenia elektroniczne mogą zakłócać pracę telefonu bezprzewodowego. Wybierając miejsce instalacji telefonu postaraj się, aby znajdował się on jak najdalej od takich urządzeń, jak: rutery bezprzewodowe, radioodbiorniki, wieże radiowe, wieże przekaźnikowe, telefony komórkowe, telefony cyfrowe, domofony, kamery i inne elementy instalacji antywłamaniowych, telewizory, magnetowidy, komputery osobiste, urządzenia kuchenne i inne telefony bezprzewodowe.</li> <li>• Jeżeli telefon jest podłączony razem z modemem lub listwą antyprzepięciową, należy spróbować podłączyć go (lub dany modem lub listwę) do innego gniazdka. Jeżeli to nie rozwiąże problemu, spróbuj zwiększyć odległość między telefonem a modemem, podłączając go do innej listwy antyprzepięciowej.</li> <li>• Sprawne działanie telefonu bezprzewodowego zależy od miejsca ustawienia jego bazy: aby uzyskać najlepszą jakość sygnału, należy ją zainstalować w centralnie położonym miejscu domu lub biura, daleko od ścian i innych masywnych przeszkód.</li> <li>• Często poprawę można uzyskać już przez samo ustawienie jej nieco wyżej.</li> <li>• Odłącz bazę od gniazdka telefonicznego i podłącz do niego działający telefon przewodowy. Jeżeli jakość</li> </ul>

Problem	Rozwiązania
	<p>połączenia także i przy użyciu takiego telefonu będzie słaba, oznacza to prawdopodobnie, że wadliwe jest gniazdko, okablowanie linii telefonicznej lub wina leży po stronie operatora.</p> <ul style="list-style-type: none"> <li>• W celu uzyskania pomocy technicznej skontaktuj się z operatorem (połączenie z nim może być odpłatne).</li> <li>• Jeżeli inne telefony w tym samym mieszkaniu lub biurze wykazują podobny problem, jego źródło tkwi w okablowaniu linii telefonicznej lub po stronie operatora.</li> <li>• W celu uzyskania pomocy technicznej skontaktuj się z operatorem (połączenie z nim może być odpłatne).</li> </ul>
<p><b>Uniwersalna procedura rozwiązywania problemów ze sprzętem elektronicznym:</b></p>	<ul style="list-style-type: none"> <li>• Jeżeli telefon nie działa prawidłowo, odłóż słuchawkę, ustawiając ją w bazie. Jeżeli telefon nadal nie działa prawidłowo, wykonaj poniższe czynności (zachowując ich kolejność):</li> <li>• Odłącz kabel zasilający od bazy.</li> <li>• Wyjmij baterię ze słuchawki.</li> <li>• Odczekaj kilka minut, po czym z powrotem podłącz bazę do gniazdka zasilającego.</li> <li>• Z powrotem zainstaluj baterię w słuchawce i umieść słuchawkę w bazie.</li> <li>• Poczekaj, aż słuchawka nawiąże połączenie z bazą. Może to potrwać około minuty.</li> </ul>

Opisany tu telefon nie jest wyposażony w przewód uziemiający! Może to być przyczyną niedziałania niektórych funkcji w przypadku korzystania z lokalnej centrali telefonicznej.

W takim przypadku pomocy technicznej należy szukać u podmiotu odpowiedzialnego za zainstalowaną w mieszkaniu lub biurze sieć teleinformatyczną.



# 10. GWARANCJA I RĘKOJMIA

## Gwarancja na produkt VTech

Szanowny Kliencie, dziękujemy Ci za zakup telefonu marki VTech. Treść dotyczącą go **gwarancji producenta** zamieściliśmy w witrynie internetowej **plphones.vtech.com**, w której należy zarejestrować nabyty telefon.

Telefon jest też na mocy obowiązującego prawa objęty **2-letnią rękojmią sprzedawcy**. W przypadku wystąpienia problemów technicznych w ciągu 2 lat od zakupu produktu należy więc skontaktować się telefonicznie lub przez e-mail z działem obsługi gwarancyjnej sprzedawcy produktu.

## Gwarancja rozszerzona

Prosimy o zachowanie kopii dowodu zakupu. Będzie ona potrzebna w przypadku zwrotu produktu jego sprzedawcy.

1. Jeżeli problem z produktem wystąpi po upływie 2 lat od jego zakupu, lecz przed upływem 5 lat od jego daty, jest on chroniony gwarancją rozszerzoną producenta, której ważność jest jednak uzależniona od zarejestrowania opisanego tu produktu w ciągu 30 dni od zakupu w witrynie producenta pod adresem: **plphones.vtech.com**.
2. Gwarancja rozszerzona nie obejmuje: baterii i akumulatorów, kabli, szkód wyrządzonych przez zwierzęta, szkód spowodowanych upadkiem, wodą lub promieniami słonecznymi.

Dziękujemy!

## 11. ZGODNOŚĆ I CERTYFIKATY

Niniejszy analogowy telefon bezprzewodowy (DECT) spełnia podstawowe wymagania zawarte w Dyrektywie R&TTE 1999/5/WE w sprawie urządzeń radiowych i końcowych urządzeń telekomunikacyjnych i nadaje się do podłączania i użytkowania w państwie członkowskim wskazanym na jego bazie i/lub opakowaniu.

Z deklaracją zgodności dotyczącą przedmiotowego produktu można zapoznać się pod adresem **plphones.vtech.com**.

Symbol CE potwierdza zgodność niniejszego telefonu z powyższą dyrektywą.

## 12. ZALECENIA DOTYCZĄCE PIELĘGNACJI I KONSERWACJI

### Dbaj o swój telefon

- Ten telefon bezprzewodowy zawiera zaawansowane części elektroniczne i wymaga ostrożnego i delikatnego traktowania.
- Chroń telefon przed wstrząsami i uderzeniami.
- Zawsze powoli i ostrożnie odkładaj słuchawkę.
- Zachowaj oryginalne opakowanie; przyda się, jeżeli kiedykolwiek zajdzie potrzeba transportu telefonu.

### Chroń telefon przed wodą

- Zamoczenie telefonu może doprowadzić do jego trwałego uszkodzenia. Nie wolno używać słuchawki na zewnątrz budynków w deszczową pogodę ani dotykać jej mokrymi rękami. Nie wolno ustawiać bazy telefonu w pobliżu zlewu, umywalki, wanny ani kabiny prysznicowej.

### Burze z wyładowaniami atmosferycznymi

- Burze z piorunami mogą niekiedy powodować nagłe przepięcia w sieci elektrycznej, grożące uszkodzeniem podłączonych do niej urządzeń. Dla własnego bezpieczeństwa, użytkując sprzęt elektroniczny w trakcie burzy należy zachować dużą ostrożność.

### Czyszczenie telefonu

- Obudowa telefonu jest wykonana z wytrzymałego plastiku i powinna zachować doskonały wygląd przez wiele lat jego użytkowania. Do pielęgnacji jej powierzchni wolno używać wyłącznie ściereczki nieznacznie zwilżonej wodą lub łagodnym mydłem.
- Nie wolno używać nadmiernie mokrych ściereczek, polewać telefonu wodą ani używać jakiegokolwiek rodzaju rozpuszczalników.

#### **UWAGA!**

Należy pamiętać, że urządzenia elektryczne mogą powodować groźne obrażenia, jeżeli ulegną zamoczeniu, zanurzeniu w wodzie lub zostaną ustawione na mokrej powierzchni. W przypadku wpadnięcia bazy telefonu do wody **NIE WOLNO PRÓBOWAĆ WYJMOWAĆ JEJ Z WODY, ZANIM UPRZEDNIO NIE ODŁĄCZY SIĘ JEJ ZASILACZA OD GNIAZDKA ZASILAJĄCEGO..** Następnie należy wyjąć urządzenie z wody, delikatnie pociągając za suchą część odłączonego od sieci elektrycznej zasilacza.

**OSTROŻNIE!**

**INSTALACJA BATERII LUB AKUMULATORA  
NIEWŁAŚCIWEGO TYPU GROZI WYBUCEM. ZUŻYTE  
AKUMULATORY NALEŻY ZUTYLIZOWAĆ ZGODNIE ZE  
WSKAZÓWKAMI ICH PRODUCENTA.**

**VTECH TELECOMMUNICATIONS LTD.**

**Spółka Grupy VTECH.**

Wszystkie prawa zastrzeżone. Copyright © VTech Telecommunications Ltd. 2015  
Wersja 1.0. 12/15.

